

Okna a dveře Internorm

Evropská značka oken č. 1

Vše svědčí pro

Internorm[®]
Okna – Dveře

Dřevohliníková okna
od strany 52



Plastová a plasthliníková okna
od strany 38



**Inovace společnosti
Internorm**
od strany 16

**Zdvižněposuvné
dveře a fixní zasklení**
od strany 70



Rekonstrukce
od strany 24



Vchodové dveře
od strany 78

Obsah

SPOLEČNOST	4
Naše hodnoty	4
Výroba	6
Obchodní partneři	8
QR kód a servis	10
Záruka	11
Udržitelnost	12
INOVACE	16
I-tec technologie	18
REKONSTRUKCE	24
OKNA	36
Styly designu	36
Plastová a plasthliníková okna	38
Dřevohliníková okna	52
Zdvojená okna	62
Zdvižněposuvné dveře a fixní zasklení	70
KOMBINOVATELNOST	76
VCHODOVÉ DVEŘE	78
Možnosti provedení	80
Dveřní systémy	82
Modelové řady	84
Vedlejší vstupní dveře	106
VYBAVENÍ	108
Barvy	110
Kliky	112
Skla	118
Online konfigurátor dveří	120
Francouzský balkon	122
Zabezpečení	123
Ochrana proti slunci a hmyzu	128
Technický přehled	130
Certifikace	134



www.internorm.com

Internorm – evropská značka oken č. 1

Společnost Internorm je již 94 let rodinným podnikem a ze zámečnické dílny jednoho muže se rozvinula v největší značku oken s mezinárodní působností.

Z našich tří výrobních závodů v Traunu, Sarleinsbachu a Lannachu dosud odešlo **více než 29 milionů okenních a dveřních jednotek – ze 100 % vyrobených v Rakousku**. Od zrodu plastových oken přes výrobu dřevohliníkových oken až po dnešní inovace v oblasti špičkových technologií a designu stanovuje naše rodinná firma měřítko v celé Evropě. Díky neustálému technickému vývoji a vždy novým inovacím jsme ve svém oboru průkopníky.

Našich více než **2 100 zaměstnanců** po celé Evropě jsou specialisté, kteří pracují s velkým zaujetím, vynalézavostí a smyslem pro detail. Společně s více než **1 300 prodejními partnery v 21 zemích** si stojíme za svou odpovědností a zaručujeme vám dokonalou kvalitu výrobků s vysokou kompetencí v oblasti služeb.

Již třetí generace, **Anette Klinger, Stephan Kubinger a Christian Klinger**, se v podniku zasazuje o stabilitu a udržitelnost. Tehdy i dnes se jim jako průkopníkům v oblasti oken a dveří daří s inovativní silou a zaujetím udávat trendy ve svém oboru.

HERMES
PREISTRÄGER • 2024

**AUSTRIA BEST
MANAGED
COMPANIES
2024**

Jsme zastánci 100% řemeslné výroby v Rakousku.

V našich třech výrobních závodech v Rakousku (Traun, Sarleinsbach, Lannach) vyrábějí naši zaměstnanci vaše vysněná okna a dveře. Přitom je každý kus jedinečný.

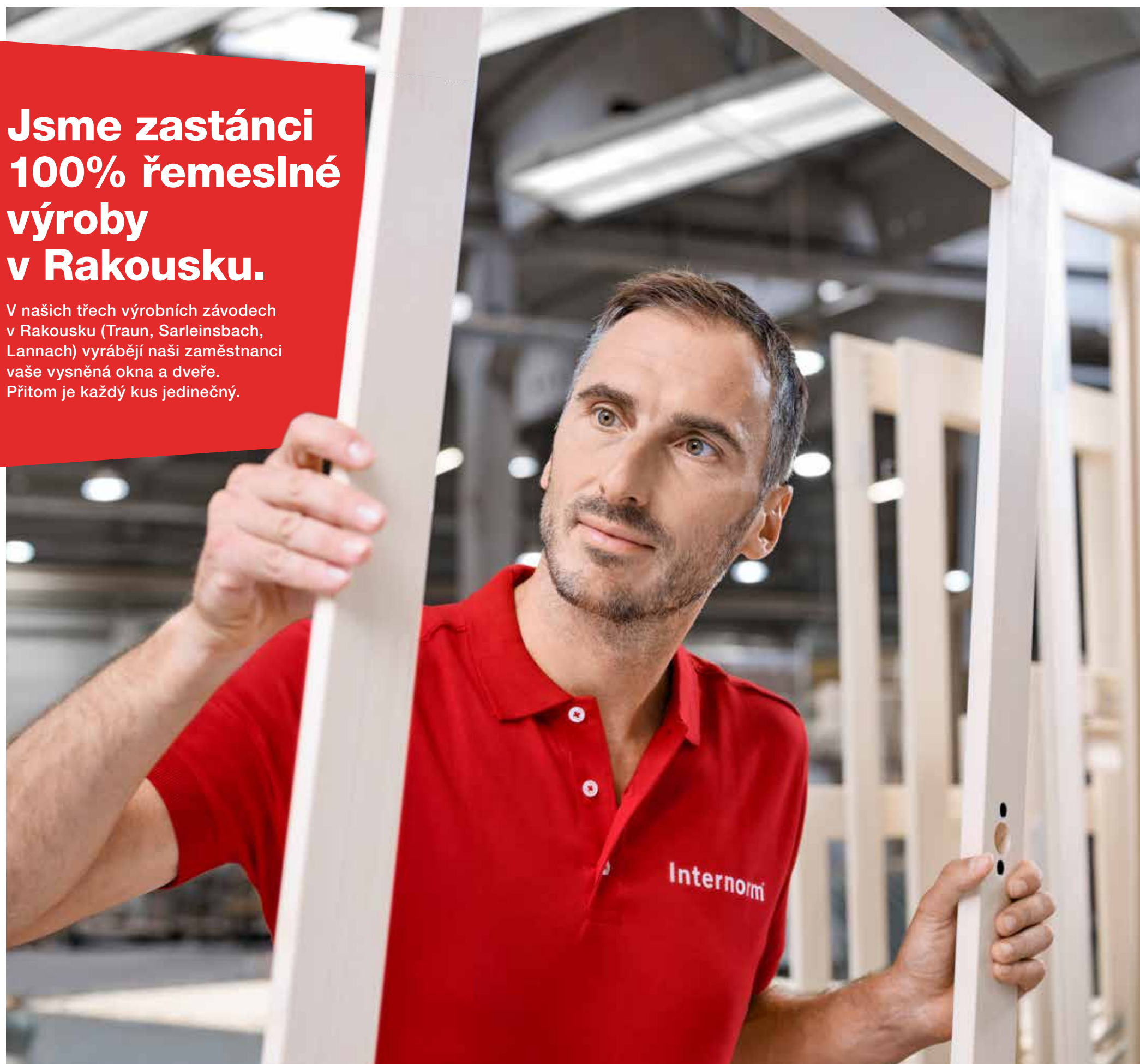

Pravá kvalita vychází ze zaujetí.



Naši zaměstnanci jsou odborníci se smyslem pro detail, kteří jednájí s velkým zaujetím a vynalézavostí. Výzkumné oddělení společnosti neustále vyvíjí nové produkty a technologie, abychom vám mohli nabídnout ještě větší komfort a bezpečnost. Naši zaměstnanci ve výrobě pracují s maximální péčí, aby vám přinesli výjimečný zážitek z bydlení. Zaměřujeme se na energeticky účinné a bezpečné výrobní procesy šetrné k životnímu prostředí, abychom přispěli k zachování cenných zdrojů.

**98 % spokojených
zákazníků potvrzuje
odborné poraden-
ství a podporu.**



Poradenství při nákupu nových oken a dveří je věcí důvěry. Koneckonců se jedná o investici, která by vás měla provázet po dlouhou dobu. Proto si Internorm zakládá na dokonalé kvalifikaci svých partnerů. Nabízejí vám všestrannou podporu, od profesionálního poradenství a čisté instalace až po dokonalý poprodejní servis. Protože my jsme spokojeni teprve tehdy, když vy jste nadšeni.



Naši partneři „**1st window partner**“ jsou certifikované partnerské společnosti Internorm, které musí splňovat definované „standards péče o zákazníky“. Ty jsou průběžně prověřovány a dále zlepšovány s využitím měření spokojenosti zákazníků prováděných externí testovací agenturou.



**Nákup oken
a dveří je
otázkou
důvěry.**

Klademe velký důraz na to, abychom vás osobně seznámili s našimi nabídkami a produkty a našli tak správná řešení oken a dveří pro váš individuální domov.



Naši obchodní partneři dbají, aby montáž oken, dveří a velkoplošných prvků prováděli pouze vyškolení a certifikovaní pracovníci, protože předpokladem dokonalé funkce a dlouhodobé provozuschopnosti je odborně provedená montáž.



Naší zárukou prokazujeme odpovědnost.

Jako přední a největší mezinárodně působící výrobce značkových oken v Evropě se Internorm ohlíží za více než 90 lety zkušeností s průkopnickými řešeními oken a dveří, které jsou mimořádně spolehlivé a mají dlouhou životnost. To vám můžeme garantovat.

Záruka

10
LET

- Na stálost povrchů proti nepřírozené změně barvy a tvorbě prasklin na bílých okenních a dveřních plastových profilech, které jsou zatížené povětrnostními vlivy, vyjma prasklin v pokosu.
- Na stálost povrchů proti nepřírozené změně barvy a tvorbě prasklin na okenních a dveřních plastových profilech s fólií z interiérové strany, které jsou zatížené povětrnostními vlivy, vyjma prasklin v pokosu.
- Na stálost povrchů proti nepřírozené změně barvy a tvorbě prasklin na okenních a dveřních hliníkových profilech eloxovaných nebo práškově upravených, které jsou zatížené povětrnostními vlivy.
- Proti tvorbě kondenzátu mezi tabulemi izolačních skel.
- Na funkčnost kompozitního materiálu ze dřeva, izolační pěny a hliníkových profilů ve všech dřevohliníkových okenních systémech Internorm v souladu s pokyny pro montáž a údržbu od společnosti Internorm.
- Na funkčnost lepeného spoje a na utěsnění tabulí izolačních skel s okenními profily u všech dřevohliníkových okenních systémů při dodržení montážních směrnic a směrnic pro údržbu od společnosti Internorm.
- Na lepený spoj nalepovacích mřížek.

Záruka

5
LET

- Proti korozi u klik vchodových dveří s povrchovou úpravou PVD, pokud nedošlo k žádnému mechanickému poškození.
- Na stálost povrchů proti nepřírozené změně barvy a vzniku prasklin na dveřních výplních, které jsou zatížené povětrnostními vlivy (kromě pravého dřeva SD10). Záruka se nevztahuje na změny vzhledu povrchu v důsledku znečištění.

Záruka

3
ROKY

- Na stálost povrchů proti nepřírozené změně barvy a tvorbě prasklin u roletových profilů z plastu, které jsou zatížené povětrnostními vlivy.
- Na stálost povrchů proti nepřírozené změně barvy a tvorbě prasklin na roletových a žaluziových hliníkových profilech eloxovaných nebo práškově upravených, které jsou zatížené povětrnostními vlivy.
- Na funkčnost okenního, popř. dveřního kování, při dodržení montážních směrnic a směrnic pro údržbu od společnosti Internorm.

Jistota

30
LET

Navíc Internorm zaručuje, že údržbu a opravy výrobků Internorm (originální díly nejsou povinné) mohou naši odborníci opakovaně provádět tak, aby byla dána, příp. zůstala zachována, jejich plná funkčnost po dobu 30 let – to však za předpokladu, že rámová konstrukce (rám a křídlo) nevykazuje žádné poškození. 30letá lhůta začíná plynout datem výroby. Výjimkou jsou instalované elektronické komponenty. Pokud je systém příliš opotřebovaný nebo poškozený, je možné vyměnit pouze příslušný prvek. Výkony, popř. materiály, servisní hodiny atd. potřebné k zachování funkčnosti výrobků, budou účtovány dle aktuálních nákladových sazeb.

Záruky/výňatek: Úplné znění našich záručních podmínek, přesné předpoklady záruky a návod, jak postupovat v případě uplatnění záruky, najdete v základní příručce – Návod k použití. Péče. Údržba. Záruky.

Tuto základní příručku obdržíte spolu s dodávkou výrobků Internorm. Dále je příručka k dispozici také ve formátu PDF na našich webových stránkách v sekci ke stažení a je k dispozici u všech **partnerů Internorm** dodávajících okna.



QR kód na oknech a vchodových dveřích

Za tím se skrývá speciální služba pro dlouhou životnost oken a dveří.

Prostřednictvím QR kódu v drážce okna nebo dveří obdržíte **užitečné informace o svém výrobku**, užitečné tipy k čištění, kontaktní informace na svého realizačního prodejního partnera a odkaz na prostředky vhodné pro péči a údržbu. Pro dlouhou životnost oken a dveří potřebují výrobky Internorm **správnou péči a údržbu**. Veškeré potřebné informace na toto téma nebo o příslušných náhradních dílech obdržíte na stránkách www.internorm.cz nebo u svého prodejce.



Internorm přebírá odpovědnost

Internorm

Odovědnost za životní prostředí a klima



Maximální kvalita, dlouhá doba životnosti

Vyvíjíme a vyrábíme produkty, které splňují ty nejvyšší kvalitativní a technologické standardy a které svou mimořádně dlouhou životností významně přispívají k ochraně životního prostředí a klimatu. V našem vlastním vývojovém a zkušebním centru tuto vysokou kvalitu nejen velmi pečlivě testujeme, ale neustále ji i dále rozvíjíme. Z tohoto důvodu vám také můžeme poskytnout nadstandardní záruční a servisní služby včetně 30letého zajištění funkčnosti. To vše prospěje nejen vám, ale i našemu životnímu prostředí a klimatu.



Maximální energetická účinnost a redukce nákladů na vytápění

Internorm nabízí širokou paletu produktů s maximální možnou tepelnou izolací, která nejenže zvýší energetickou účinnost vaší nemovitosti, ale současně podstatně sníží i vaše náklady na vytápění. Více než 900 000 spokojených zákazníků společnosti Internorm, kteří již renovaci realizovali, využívá výhod tohoto snížení nákladů na energii a zároveň významně přispívá k ochraně životního prostředí a klimatu.



Udržitelný koncept výrobků

Již při vývoji našich produktů pozorně dbáme na to, aby byly co nejudržitelnější. Používáme materiály s vysokým podílem recyklátů a snižujeme obsah CO₂. Pracujeme například se speciálním sklem s nízkou uhlíkovou stopou, u kterého je obsah CO₂ o cca 45 % nižší v porovnání s běžným plaveným sklem a díky tomu vypustíme do ovzduší ročně až o 10 000 tun CO₂ méně. Naše plastová okna lze navíc až 7x recyklovat. Budou tedy využitelná při výrobě dalších generací oken a zajistí tak úsporu cenných zdrojů.



Výroba šetrná vůči životnímu prostředí i klimatu

Internorm znamená efektivní výrobu šetrnou vůči životnímu prostředí a klimatu, 100 % made in Austria. Ve všech našich výrobních závodech používáme ekologický proud z vlastních fotovoltaických zařízení, jejichž celkový výkon dnes činí více než 3 300 kWp a trvale zvyšujeme podíl energie z obnovitelných zdrojů i vlastní produkce. Neustálou optimalizací našich výrobních procesů minimalizujeme spotřebu materiálu, energie a vody a snižujeme množství produkovaného odpadu.

Low-Carbon iplus ušetří ročně Internormu 10.000 t CO₂ ekv.

Přepočítání na naši výrobu oken v roce 2025 při plošném používání tepelně izolačního skla s nízkou uhlíkovou stopou

Sklo je pro výrobu oken základním materiálem. Internorm si je jako evropský top dodavatel oken vědom své odpovědnosti, a proto dnes v našich produktech standardně používá tepelně izolační sklo Low-Carbon iplus s nízkou uhlíkovou stopou.

Celkový výrobní proces nízkouhlíkového plaveného skla prošel od samého základu až po okamžik dodání zákazníkům pečlivou analýzou, aby bylo možné co nejvíce snížit produkci skleníkových plynů.

Výsledkem je plavené sklo s redukovanou uhlíkovou stopou 5,5 kg CO₂-ekv./m²** při tloušťce skla 4 mm, a to znamená redukci škodlivin o více než 45 %.

V přepočtu na rok 2025 to znamená, že použitím tepelně izolačního skla Low-Carbon iplus dosáhneme úspory 10 000 tun CO₂-ekv. v porovnání se sklem Standard iplus. To odpovídá emisím, kterým by vznikly, kdyby osobní vůz střední třídy obkroužil 1 782x zeměkouli (při průměrných emisích CO₂ 140 g/km).

Uhlíková stopa CO₂

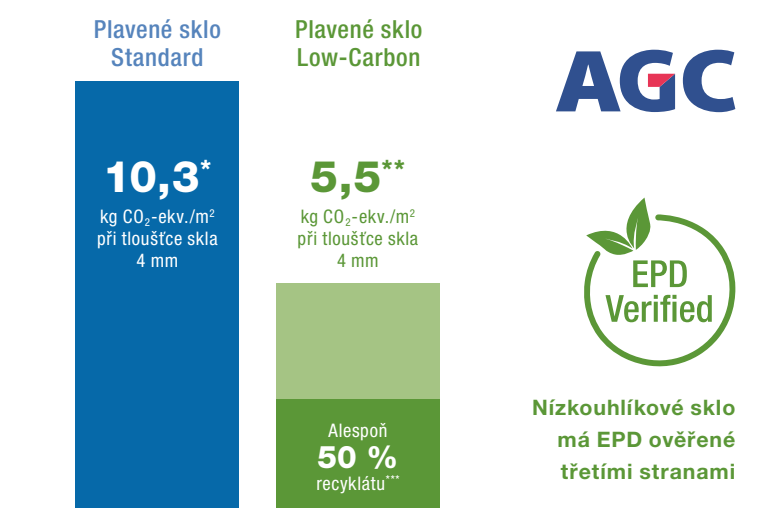

Nízkouhlíkové sklo má environmentální prohlášení EPD ověřené třetími stranami

* Potenciál globálního oteplování (GWP) se uvádí pro účinky Cradle-to-Gate (A1-A3) podle definice v normě NF EN 15804+A2:2019. EPD Planibel Clearlite 8 mm – registrační číslo: 20240940452-FC (veřejně přístupné v databázi INIES)

** Potenciál globálního oteplování (GWP) se uvádí pro účinky Cradle-to-Gate (A1-A3) podle definice v normě NF EN 15804+A2:2019. EPD Low-Carbon Planibel Clearlite – registrační číslo: 20240940455-FC (veřejně přístupné v databázi INIES)

*** Vypočteno podle ISO 14021:2016

Jak vzniká tepelně izolační sklo Low-Carbon iplus?



Příklad: Standardní tepelně izolační trojsklo s dvojím pokovením

FACT | BOX

- Tepelně izolační sklo Low-Carbon iplus s nízkou uhlíkovou stopou pouhých 5,8 kg CO₂-ekv./m² (nízkouhlíkové plavené sklo 5,5 kg CO₂-ekv./m²)
- Standard ve všech produktech Internorm
- Podstatné zlepšení emisní stopy pro člověka i životní prostředí

Povrchová tepelně izolační vrstva Low-Carbon iplus

Povrchová vrstva iplus tepelně izolačního skla nanesená na vnější a vnitřní tabuli je dobře chráněná v meziprostoru skel.



- Použití surovin s nízkými emisemi
- Použití vysoce efektivních tavicích pecí včetně elektrického zesílení výkonu
- Podíl recyklátu min. 50 % pro úsporu cenných surovin
- Používání obnovitelných energií
- Optimalizovaná doprava v celém dodavatelském řetězci



Naše inovace

Inovativní a moderní okna
a dveře Internorm v sobě mimořádným
způsobem spojují technologii,
odolnost a design.

Technologie zamykání I-tec Secure – nejmodernější design v kombinaci s maximální bezpečností

Bezkonkurenční, plně integrované závorování až do třídy odolnosti RC 3



Hladký povrch se snadnou údržbou pro ušlechtilý vzhled a obzvláště snadné čištění

K pocitu pohody v našich domovech přispívají nejen lidé, kteří nás obklopují, ale také vybavení našich obytných prostor a výhled ven. Důležitou součástí je i pocit bezpečí.

Díky bezkonkurenčnímu systému závorování I-tec Secure si můžete být jisti, že vaše okna nabízejí spolehlivou ochranu. Namísto běžných závorovacích čepů zajišťují precizní závorování okenních křídel do rámu klapky. Díky nim je vypáčení okna prakticky nemožné.

Systém I-tec Secure je standardně integrován do našich prémiových oken KF 510 a KF 520 a na vyžádání je k dispozici až do třídy odolnosti RC 3. Oba okenní systémy jsou k dispozici v provedení plast a plasthliník a s volitelně



Více o systému I-tec Secure v našem vysvětlujícím videu



Informujte se podrobněji o bezkonkurenčním uzamykacím systému I-tec Secure.



dostupnou uzamykatelnou klikou dosahují ve standardu třídy odolnosti RC 2N.

Velikou výhodou představují tyto klapky také při čištění oken. Na křídlech zůstává jen několik málo výstupků, zavírací kusy téměř kompletně chybí. Mezi díly se nachází pouze hladký plastový povrch nenáročný na údržbu.



Standardní uspořádání zamykacích bodů I-tec Secure

FACT|BOX

- Moderní skleněná architektura díky malé pohledové výšce rámu
- Čistý vzhled bez rámových dílů kování
- Dokonalé zabezpečení díky integrovaným klapkám až do třídy RC 3
- Vypáčení okna je prakticky nemožné
- Snadné čištění okenního rámu

Naše inovace I-tec

Pod zvučným názvem „I-tec“ byla vytvořena řada převratných inovací v oblasti oken a dveří, které patří ke špičce na trhu.

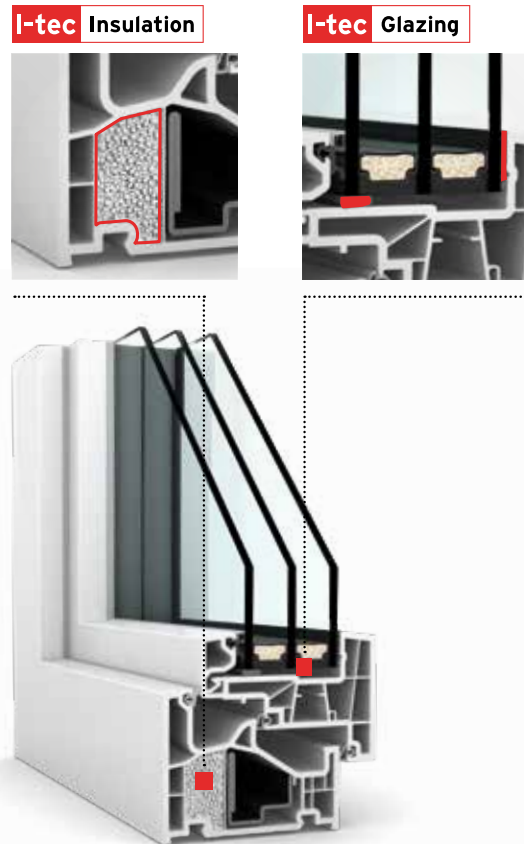

I-tec Insulation

Inovativní izolace oken

Izolace I-tec se již standardně dodává u tří okenních systémů Internorm: KF 410, KF 510 a u našeho zdvojeného okna KV 440. Granulát se pod tlakem vtlačí do vnitřku rámu a rovnoměrně tak vyplní duté komory po celém jeho obvodu. Tím se výrazně zlepší tepelná izolace.

I-tec Glazing

Obvodové lepení zasklení

Technologie zasklení I-tec Glazing přináší pro váš domov maximální stabilitu a bezpečnost! Zasklení je celoodvodově vlepeno do okenního křídla. Tento způsob lepení jednak zaručuje pevné spojení skla a křídla, zároveň však zlepšuje stabilitu a tepelně i zvukově izolační vlastnosti.

I-tec Shading

Energeticky nezávislá stínicí technika

Díky fotovoltaickému modulu a dobíjecímu akumulátoru zajišťuje I-tec Shading ideální teplotu v místnosti – zcela soběstačně a bez dalšího napájení!

Automatický režim umožňuje automatické otevírání a zavírání žaluzií při východu i západu slunce. Ovládání se provádí pomocí vestavěných teplotních čidel. Například v zimě lze optimálně využít teplo ze slunečního záření, protože žaluzie zůstávají otevřené. To snižuje náklady na vytápění a bez velkých výdajů poskytuje dokonalou ochranu před sluncem.

I-tec Connect

Společnost Internorm pomocí I-tec Connect vytvořila inteligentní produkty, které jsou připraveny pro inteligentní domácnost. K integraci stínění I-tec Shading do běžných Smart Home systémů stačí malé zařízení, které lze zakoupit u některého z našich obchodních partnerů. Pomocí tohoto propojení lze ovládat stínění I-tec Shading prostřednictvím bezdrátového komunikačního standardu Matter s kompatibilními systémy chytré domácnosti, jako jsou Amazon Alexa, Google Home, Apple HomeKit nebo Samsung SmartThings.

I-tec Shading I-tec Connect



Zde se můžete o technologii I-tec Shading dovědět více

Internorm

Každý den více pohodlí s I-tec Open

Jednoduché otevření poklepáním – to umí moderní denní funkce vchodových dveří.



I-tec Open

Stačí dvakrát zaklepat

Po dvojím zaklepaní na vnější stranu dveří se dveřní křídlo odemkne a lze je bez větší námahy otevřít – jak snadné!

Klepání vytváří vibrace a aktivuje modul, který je skrytě instalován v rámu. Nemusíte klepat na dveře na určitém místě. Díky technologii I-tec Open nedochází k žádnému nechtěnému otevření dveří například při poryvu větru, protože pouze zaklepaní vytváří potřebné vibrace.



FACT | BOX

- Snadná aktivace tlačítkem (vhodným i pro delší nehty)
- Moderní, elektronická denní funkce
- Snazší vstup pro děti, oslabené osoby nebo vozíčkáře – bez vynaložení větší síly
- Není možné neúmyslné otevření poryvem větru nebo průvanem



Podle zeleného světla na tlačítku lze snadno a rychle poznat, zda je aktivována denní funkce. Pokud nesvítil žádná kontrolka, je tento modul deaktivován a denní funkce je mimo provoz.

Systém I-tec Open je zcela integrovaný do rámu dveří a zvenčí není vidět.

Klikněte sem a podívejte se na instruktážní video.



Upozornění: Pokud I-tec Open ovládá elektrického vrátného (viz strana 127), nesmí se dveře nacházet v uzamčeném stavu.



I-tec Decor Beton šedý

FACT|BOX

- Digitální tisk je geniální technologií budoucnosti
- Jedenáct různých vzorů nabízí možnost přizpůsobit provedení vašim individuálním požadavkům
- Pro interiérovou stranu plastových oken KF 310, KF 410 a zdvižněposuvných dveří KS 430

I-tec Decor

Technologie budoucnosti – digitální tisk nyní u společnosti Internorm

Nové možnosti designu s velkou škálou individuálních řešení

Interiérové povrchy okenních profilů lze díky technologii I-tec Decor navrhnout tak, aby ladily s nábytkem, podlahou nebo dveřmi. Nová technologie digitálního tisku funguje podobně jako inkoustová tiskárna a umožňuje maximální barevnou individualizaci. Realizace vaší konkrétní představy o bydlení je tak zas o kousek blíž.

Pomocí tiskárny se vzor nanáší v několika vrstvách na interiérovou stranu plastových profilů. Další nanesené krycí vrstvy pak tisk chrání před UV zářením a působením čisticích prostředků. Díky nové technologii digitálního tisku I-tec Decor si můžete vybrat z jedenácti různých vzorů v atraktivním vzhledu dřeva a betonu a sladit tak okna s vaším interiérem. Technologie je dostupná pro systémy KF 310, KF 410 a pro zdvižněposuvné dveře KS 430.

Internorm

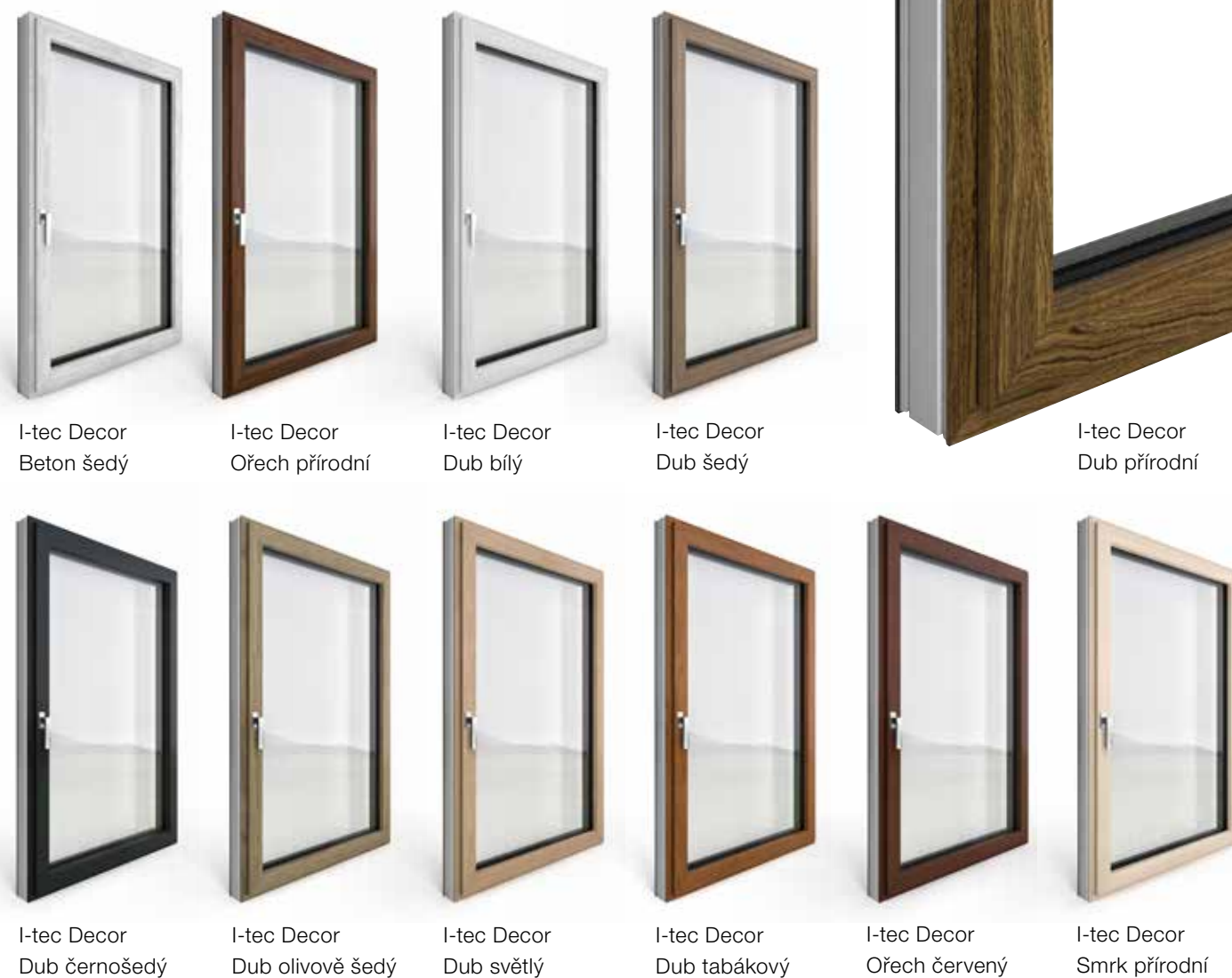

I-tec Decor Beton šedý

I-tec Decor Ořech přírodní

I-tec Decor Dub bílý

I-tec Decor Dub šedý

I-tec Decor Dub přírodní

I-tec Decor Dub černošedý

I-tec Decor Dub olivově šedý

I-tec Decor Dub světlý

I-tec Decor Dub tabákový

I-tec Decor Ořech červený

I-tec Decor Smrk přírodní

Podrobnosti o barevných vzorech a struktuře najdete na stránce 111 s přehledem barev a dekorů okenních systémů.

Minimalizujte své náklady na energii výměnou oken

Renovace s využitím našich kvalitních produktů s dlouhou životností je udržitelnou investicí do vaší budoucnosti, která přinese energetickou účinnost, snížení nákladů na vytápění, komfort bydlení a ochranu klimatu.

**Informujte se
o aktuálních
možnostech
získání dotace**

Kvalitní bydlení

I dobré lze ještě zlepšit



Internorm

5 dobrých důvodů pro renovaci

Investiční náklady na výměnu oken nebo vchodových dveří bývají na první pohled zdánlivě vysoké, avšak přinášejí trvalou hodnotu, která se brzy vyplatí. Navíc se zvýší komfort bydlení a výrazně se zhodnotí vaše nemovitost.

1. Úspora nákladů a energetická účinnost

Nová okna a dveře sníží spotřebu energie a tedy i náklady na vytápění. Nižší spotřeba má pozitivní vliv nejen na průběžné náklady na energii, ale také významně přispívá k ochraně klimatu.

2. Komfort a příjemné bydlení

Vkusná a moderní okna a dveře v souladu s celkovým designem dodávají prostoru příjemnou atmosféru a zvyšují kvalitu bydlení. Díky optimálnímu klimatu v interiéru se obydlí v zimě rychleji vyhřeje, v létě zůstává příjemně chladné a vlezlý chlad je minulostí.

3. Zvýšení hodnoty a zhodnocení nemovitosti

Renovace zvýší hodnotu vaší nemovitosti hned několikrát. Kromě zvýšené ekonomické hodnoty je tu také pocit pohody a radosti z příjemného domova a ten je k nezaplacení.

4. Čistota a bezstarostnost

Certifikovaní montéři našich obchodních partnerů provedou výměnu oken velmi profesionálně a rychle. O váš domov se pečlivě postarají a není proto žádný důvod se výměny oken a dveří obávat.

5. Atraktivní dotace

Navíc je dnes možné získat na renovaci státní dotace. Využijte této možnosti a získejte nazpět část vašich investičních nákladů.





Šetřme udržitelně

Efektivní a smysluplné šetření zdrojů

Úspora nákladů a energetická účinnost

Netěsné spáry, staré zasklení, průvan, hluk a vysoké náklady na vytápění: Existuje řada důvodů pro renovaci. Ať už se jedná o výměnu oken, zateplení nebo dokonce o kompletní přestavbu nebo přístavbu – v konečném výsledku ušetříte nejen náklady na energii, ale získáte také bezpečnost a kvalitu bydlení.

Nižší náklady na vytápění

Starými okny uniká z domu až 30 % tepla. Řešení: dobře tepelně izolující okna Internorm s izolačním trojsklem. Zajistíte si lepší energetickou účinnost a náklady na vytápění vašeho domova podstatně klesnou.

Ne všechny výrobky a výrobci ale splní skutečně to, co slibují. Důvěřujte proto společnosti s dlouholetými zkušenostmi a prověřenou kvalitou výrobků. Stejně důležité jako kvalitní produkt s dlouhou životností je odborné a důvěryhodné poradenství. Proto si Internorm zakládá na dokonalé kvalifikaci svých partnerů. Najdete u nich všestrannou podporu – od profesionálního poradenství a bezvadné montáže až po dokonalý poprodejní servis. Chceme totiž, abyste byli nejen spokojeni,

ale naprosto nadšení.

Investice do lepší budoucnosti.

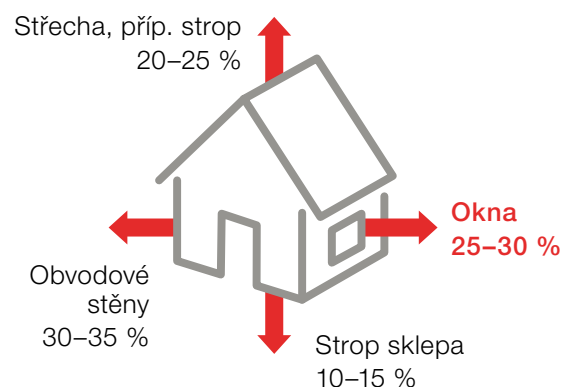

Obr.: Příklad tepelných ztrát způsobených prostupem tepla u běžného rodinného domu

Internorm

NEZVRATNÁ | FAKTA

- 40 % světových emisí CO₂ produkují špatně izolované budovy.
- 40 % evropské energie spotřebují budovy.
- 25 až 30 % tepla uniká z budovy okny a dveřmi.
- 88 % emisí skleníkových plynů z budov připadá na domácnosti.
- Rozsáhlá renovace přinese úsporu energie až 76 %.
- Jen v Rakousku vykazuje 2,5 mil. bytových jednotek tepelné nedostatky.

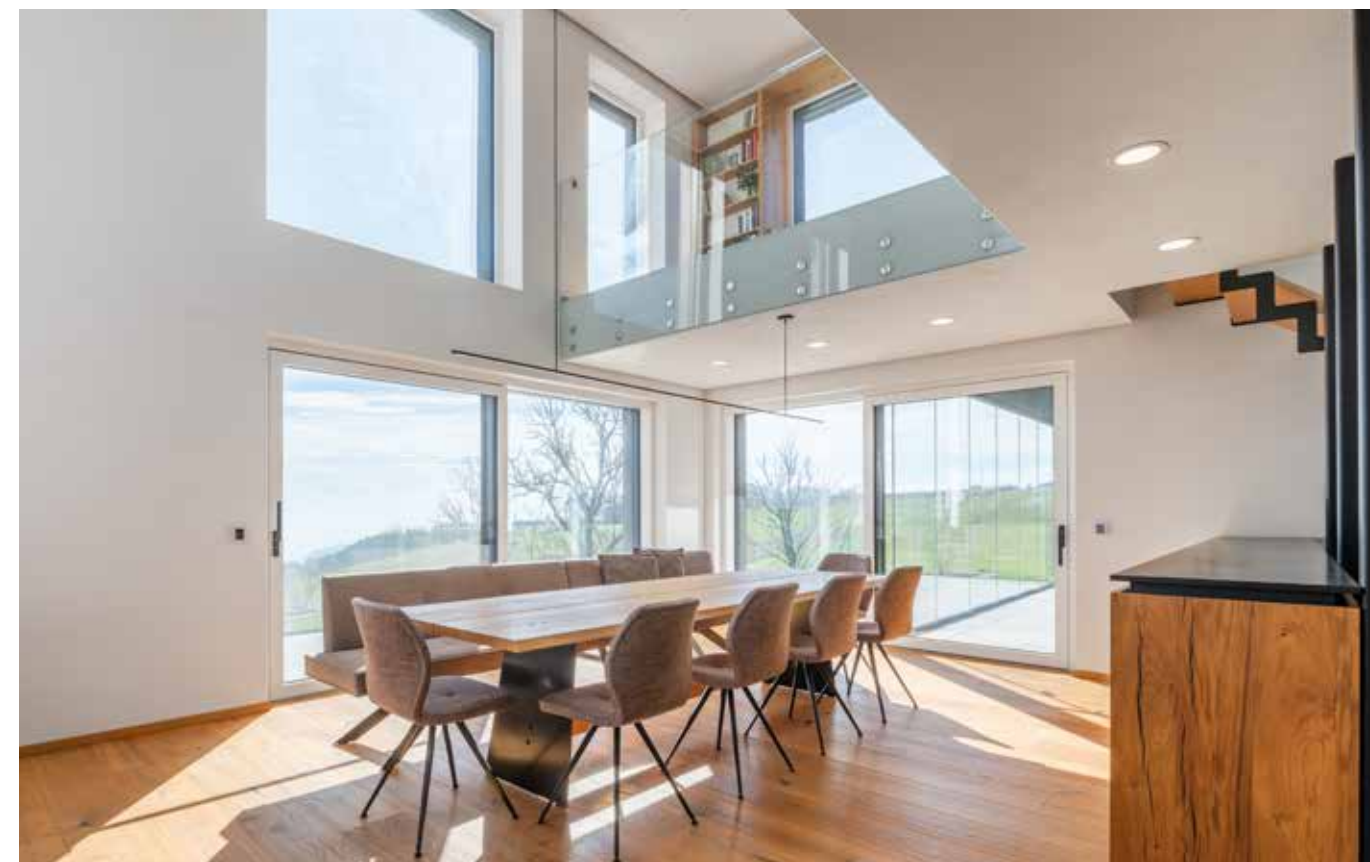

Vlídny domov

Vytvořit prostředí plné pohody



Komfort a příjemné bydlení



Když se renovace podaří – jedinečný pocit domova.

Lisa Sperrer, manželka, dvojnásobná maminka a blogerka v oblasti kutilství si společně se svou rodinou splnila sen: má vlastní dům. Může si zařídit domov podle vlastních představ a přání! Spolu s manželem koupili 40 let starý dům, který s velkým nadšením zrekonvovali. Láska k detailu je patrná na každém kroku. Přírodní materiály, spousta světla a jedinečný nábytek s historií propůjčují každé místnosti mimořádný a osobitý půvab.

Při vstupu do bungalovu rodiny Sperrer návštěvníka okamžitě upoutá velké sedací okno v obývacím pokoji. Výhled na horské panorama, který nabízí, je skutečně okouzlující. Široký okenní parapet navíc přímo vyzývá k chvilce odpočinku.

Renovaci bungalovu ze 70. let rodina původně neplánovala. „Měli jsme už připravený projekt na stavbu nového domu. Pak jsme ale objevili tento dům. Velikost, dispozice a hlavně poloha s nádherným výhledem byly právě důvody, proč jsme se rozhodli pro renovaci“, vzpomíná Lisa Sperrer.



„Nejoblíbenějším místem rodiny je sedací okno v obývacím pokoji. Otevírá prostor, vpouští do něj světlo a nabízí okouzlující výhled i posezení!“

Zvýšit hodnotu

Krásné bydlení a finanční zajištění



Zvýšení hodnoty a optické vylepšení



Více prostoru a světla pro lepší kvalitu bydlení

Andrea a Michael Lengauerovi provedli důkladnou rekonstrukci a přestavbu domu rodičů. Díky předchozímu podrobnému a přesnému plánování proběhla renovace bez problémů a práce na přestavbě byly dokončeny ve stanoveném čase.

Je vidět, že se manželé ve svém domě cítí opravdu dobře a na svůj zmodernizovaný dům jsou právem hrdí. „O přestavbě a sanaci jsme uvažovali dlouho a rozhodnutí nebylo lehké. Roční náklady na energii však byly relativně vysoké a navíc nás obtěžoval citelný průvan“, vzpomíná Andrea Lengauer.

„Některé části starého domu jsme zachovali – například kamenné zdi na schodišti. Jednak jsou dekorativní, ale také nám připomínají, že dům má svou historii. Rekonstrukce výrazně zlepšila kvalitu našeho bydlení, jsme rádi a hrdí sami na sebe, že jsme se tohoto kroku odvážili“, vysvětluje Andrea Lengauer.

Rekonstrukce trvala pět měsíců a zahrnovala řadu přestaveb. Andrea a Michael Lengauerovi si ze starého domu vytvořili nový domov, který dnes vyhovuje všem pravidlům energetické účinnosti a moderního bydlení. Současně se také podstatně zvýšila celková hodnota nemovitosti.



Radost a lepší komfort bydlení jsou po rekonstrukci k nezaplacení.“



Zde najdete blog s příběhem.

Zcela bez starostí

Svědomitý a vysoce profesionální přístup



Rekonstrukce na klíč – čistě a zcela bezstarostně

Renovace je otázkou důvěry. Počínaje seriózním odborným poradenstvím, přes výběr správného produktu až po bezvadnou realizaci. Uvědomujeme si totiž, že na rozdíl od novostavby se v prostorách žije i během renovace.

Pokud výměnu oken provádí obchodní partner společnosti Internorm, vlastně ji ani nezaznamenáte. Po společném odsouhlasení časového harmonogramu se na místě realizace zaměří okna a prověří se stavební podmínky. Při vlastní výměně kladou naši partneři velký důraz na čistotu. Veškerý okolní prostor se pečlivě zakryje a demontáž oken probíhá velmi opatrně. Po dokončení montáže prostor zůstává čistý! Podle přání se obchodní partner společnosti Internorm samozřejmě také postará o řádnou likvidaci starých oken a vchodových dveří.

Společnost Internorm je natolik přesvědčena o dlouhé životnosti svých výrobků a profesionalitě montérů, že poskytuje záruku přesahující běžné tržní zvyklosti. Je třeba zdůraznit 30letý pozáruční servis. To znamená, že výrobky Internorm mohou být po dobu tří desetiletí opakovaně servisovány takovým způsobem, že zůstane zachována jejich plnohodnotná funkčnost.

Investice zahrnuje všestranný servis.

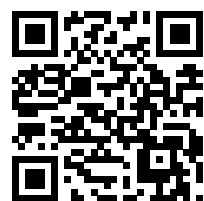

Zde najdete video o renovaci.

Internorm

1. Jednoduchost

Obchodní partner Internorm přijde k vám domů, prověří stavební podmínky, zaměří okna a spolu s vámi vypracuje přesný časový harmonogram. Ve výrobě pak vyhotoví okna přesně podle vašich představ a přání.

2. Dodržení termínu

Vaše objednávka bude dodána kompletní v dohodnutém termínu.

3. Čistota

Během renovace striktně dbáme na čistotu. Proto se předem zakrývá okolní prostor a sundávají se závěsy a závěsy.

4. Pečlivost

Demontáži starých oken je věnována pečlivá pozornost. Velmi důležité je, aby nedošlo k poškození okolního zdiva.

5. Jedno okno po druhém

Výměna oken probíhá postupně a plynule.

6. Těsnost

Správné stavební napojení a optimální přípojovací spára zajistí potřebné těsnění mezi oknem a zdivem.

7. Úklid

Po dokončení montáže se odstraní krycí fólie a prostor se pečlivě uklidí.

8. Zkouška

Montážní tým spolu s vámi ověří plnou funkčnost všech oken. Na závěr pak ještě dostanete potřebné rady pro údržbu a péči.



Styly designu



Moderní design pro vyřibenou architekturu

Pro okna designového stylu **studio** jsou typické čisté tvary a úsporný plošně líčující design. Velkoplošné zasklení plní funkci designového prvku a podtrhuje výjimečnou architekturu.



Rovné tvary pro puristický vzhled

Moderní hranatá křídla a rámy oken **home pure** vytvářejí přesně definované rohy a hrany. Podtrhují architekturu, která sází na rovné linie, a skvěle zapadají do puristického vzhledu.



Jemné zaoblení pro vytvoření zvláštních akcentů

Okna **home soft** zaujmou svou jednoduchostí a nadčasovostí. Tradiční zaoblený tvar lze integrovat do jakéhokoli stylu a dodává architektuře mimořádně harmonický nádech.



Klasika a elegance pro nadčasovou kompozici

Dokonalá harmonie a estetika – to je zajištěno zaoblením všech viditelných hran. Zvláštní půvab však oknům v designovém stylu **ambiente** dodávají výrazně profilovaná křídla.





Naše plastová a plasthliníková okna

Vyrábíme a vyvíjíme inovativní okna, která uspokojí nejvyšší nároky. Ať už se jedná o bezkonkurenční odolnost proti vloupání, dokonalou tepelnou izolaci nebo jedinečnou protihlukovou ochranu – velký důraz klademe na pečlivé zpracování do posledního detailu.

Prémiový design

Okna z plastu a plasthliníku KF 520 a KF 510 od společnosti Internorm



běžné plast-
hliníkové okno naše okno KF 520
se štíhlým designem

Obzvláště štíhlé a moderní díky nízké výšce rámu – vyšší podíl skla umožňuje maximální průchod světla a komfort bydlení.



Naše povrchová úprava hliníku je vysoce odolná vůči povětrnostním vlivům a zvyšuje stálost barev.

I-tec Secure



Dokonale integrovaný závorovací systém I-tec Secure zajišťuje nejen maximální bezpečnost, ale také snadné čištění. Tento uzamykací systém je **dostupný pouze u společnosti Internorm** a je standardně integrován do oken KF 520 a KF 510.



Internorm

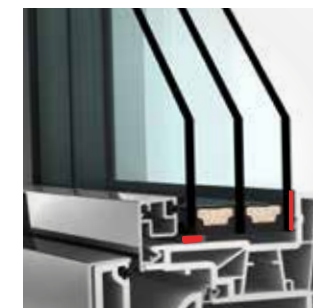

I-tec Glazing

Celoplošné vlepění skleněné tabule zajišťuje **výbornou stabilitu a odolnost proti vloupání**. Zlepšuje také tepelnou izolaci a protihlukovou ochranu.



Vysoce kvalitní okenní kliky jsou k dispozici v různých provedeních a barvách. Pro každý design zde najdete příslušnou okenní kliku.



3 obvodová těsnění vyrobená z vysoce kvalitních a odolných materiálů, které zabraňují pronikání vody a zlepšují tepelnou i zvukovou izolaci.

I-tec Insulation

Izolační granulát vyplňuje rovnoměrně duté komory po celém obvodu a zlepšuje tak tepelnou izolaci našich okenních systémů KF 510, KF 410 a našeho zdvojeného okna KV 440.

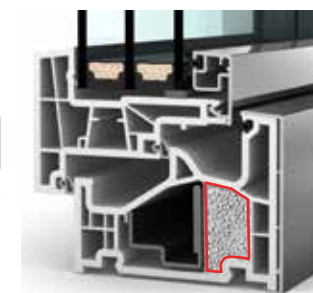

KF 520

Plastová a plasthliníková okna



I-tec Secure

I-tec Glazing

-  **Tepelná izolace**
až $U_w = 0,63 \text{ W}/(\text{m}^2\text{K})$
-  **Protihluková ochrana**
do 46 dB
-  **Bezpečnost**
do úrovně RC 3
-  **Závorování**
zcela integrované
-  **Konstrukční hloubka**
90/93 mm

FACT|BOX

- Pro nejmodernější architekturu: vizuálně nelze rozlišit od pevného zasklení
- Štíhlé rámy pro větší průnik světla
- Pouze u značky Internorm: bezkonkurenční, plně integrovaný závorovací systém I-tec Secure až do bezpečnostní třídy RC 3

Internorm

Dokonalé spojení designu a technologie



1 Díky prosklenému vzhledu **není okenní křídlo zvenčí vidět** a nelze je vizuálně odlišit od pevného zasklení. Narozdíl od pevného zasklení je však lze otevřít. Tento design je ideální pro moderní architekturu. Díky tomu také okno získalo řadu ocenění.

2 **Revoluční závorovací systém I-tec Secure** prakticky znemožňuje vypáčení okna – v tomto oboru je jedinečný. Integrované klapky zatlačí okno při zavření na všech stranách do rámového profilu, a poskytují tak maximální ochranu proti vloupání až do bezpečnostní třídy RC 3.

studio

Pro čisté tvary a redukovany design je typ KF 520 k dispozici v **plošně líčujícím designovém provedení studio**. Zvenčí si lze vybrat mezi hliníkovým opláštěním nebo plastem.



TIP

Klapky I-tec Secure přinášejí výhody i při čištění oken, protože na křídle zůstává jen několik málo výstupků a zavírací kusy téměř kompletně chybí.



KF 510

Plastová a plashliníková okna





I-tec Secure

I-tec Glazing

I-tec Insulation

 **Tepelná izolace**
až $U_w = 0,63 \text{ W}/(\text{m}^2\text{K})$

 **Protihluková ochrana**
do 48 dB

 **Bezpečnost**
do úrovně RC 3

 **Závorování**
zcela integrované

 **Konstrukční hloubka**
90/93 mm

FACT|BOX

- Harmonický vzhled díky štíhlým ráům a hranatému designu
- Závorovací systém I-tec Secure ve standardu až do RC 3
- Snadné čištění díky závorovacím klapkám integrovaným do křídla

Internorm

Maximální bezpečnost a dokonalá kombinovatelnost



Vysoký podíl skla, který umožňují štíhlé rámy tohoto okna, propouští do obytného prostoru ještě více denního světla. Maximální bezpečnost, jednoduchý design a **dokonalá kombinovatelnost s dřevohliníkovým oknem HF 510** – to je to, co dělá KF 510 tak výjimečným.

Kombinace technologií 1 I-tec Secure a 2 I-tec Glazing poskytuje maximální ochranu proti vloupání. Kromě toho je čištění obzvláště snadné díky plně integrovanému závorovacímu systému I-tec Secure.

3 Technologie I-tec Insulation: Izolační granulát vyplňuje duté komory rovnoměrně po celém obvodu, čímž zlepšuje tepelnou izolaci a snižuje náklady na energii.



Dokonalá kombinace

Hliníkové opláštění odolné proti povětrnostním vlivům zajišťuje jednotný vzhled vnější strany a uvnitř si můžete vybrat mezi dřevem nebo plastem.

V dokonalé kombinaci s oknem HF 510 (strana 58) můžete reagovat na individuální požadavky na materiál v místnosti a vytvořit tak harmonický design bydlení.



home pure

Okno KF 510 je k dispozici výhradně v provedení home pure a slibuje **estetiku rovných linií**. Zvenčí si lze vybrat mezi hliníkovým opláštěním a plastem.

KF 410

Plastová a plasthliníková okna





I-tec Glazing

I-tec Insulation

I-tec Decor

 Tepelná izolace
až $U_w = 0,62 \text{ W/(m}^2\text{K)}$

 Protihluková ochrana
do 47 dB

 Bezpečnost
do úrovně RC 2

 Závorování
skryté

 Konstrukční hloubka
90/93 mm

FACT|BOX

- K dispozici ve čtyřech designových variantách, a proto vhodné pro každý architektonický styl
- Interiérovou barvu lze přizpůsobit individuálním barevným požadavkům pomocí digitální technologie I-tec Decor
- Dokonalá tepelná izolace díky technologii I-tec Insulation

Internorm

Univerzální funkčnost – vhodné pro všechny stavební styly

TIP

Okno KF 410 je k dispozici ve všech designových stylech Internorm:

Plošně líčující, hranaté, zaoblené nebo profilované – přesně podle vašeho přání. Zvenku si můžete vybrat mezi hliníkovým opláštěním nebo plastem (v designovém provedení studio je KF 410 k dispozici pouze s hliníkovým opláštěním).

Plošně líčující, hranaté, zaoblené nebo profilované – **to je náš designový výběr s vysokou funkčností.** Díky technologii I-tec Insulation je rám izolovaný po celém obvodu a zaručuje tak lepší tepelnou izolaci.

1 Technologie I-tec Glazing nabízí ještě větší ochranu: Tabule skla je vlepena do křídla po celém obvodu a zajišťuje výbornou stabilitu a odolnost proti vloupání.

2 Technologie I-tec Insulation: Izolační granulát vyplňuje duté komory rovnoměrně po celém obvodu, což zlepšuje tepelnou izolaci a snižuje náklady na energii. Výhoda pro naše klima i vaši peněženku.

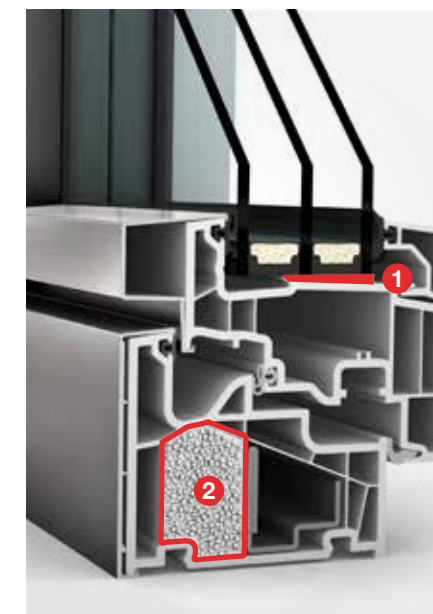

studio



plošně líčující

home pure



hrnaté

home soft



zaoblené

ambiente



profilované

KF 320

Plastová a plasthliníková okna



I-tec Glazing

-  Tepelná izolace až $U_w = 0,65 \text{ W/(m}^2\text{K)}$
-  Protihluková ochrana do 45 dB
-  Bezpečnost do úrovně RC 2
-  Závorování skryté
-  Konstrukční hloubka 71/74 mm

FACT|BOX

- Díky úsporné pohledové šířce je okno štíhlé a moderní
- Prosklená křídla vypadají zvenčí jako pevné zasklení
- Celoobvodové vlepení skel I-tec Glazing a základní bezpečnost ve standardu

Štíhlé, moderní a spolehlivé pro architekturu rovných linií

Internorm

TIP

Zapuštěním rámu ze tří stran pod omítku můžete uskutečnit svůj sen o **téměř bezrámové skleněné architektuře**.



studio

K dispozici v moderním a plošně líčujícím **designovém stylu studio**

Inovativní skleněné křídlo dodává oknu KF 320 vzhled pevného zasklení, přestože se jedná o otevíravé okno. Skleněné křídlo nemá z vnější strany viditelný plastový rám křídla. Ať už v klasickém plastovém provedení v bílé barvě, nebo s hliníkovým pláštěm – úzký, hranatý okenní rám podtrhuje úspornou architekturu designového stylu studio.

1 Šestikomorový profil rámu zajišťuje lepší tepelnou izolaci. Tři obvodová těsnění chrání interiér před vlhkostí a zároveň zlepšují tepelnou i zvukovou izolaci.

2 Zasklení I-tec Glazing zajišťuje vynikající stabilitu a bezpečnost díky vlepení skleněné tabule po celém obvodu.

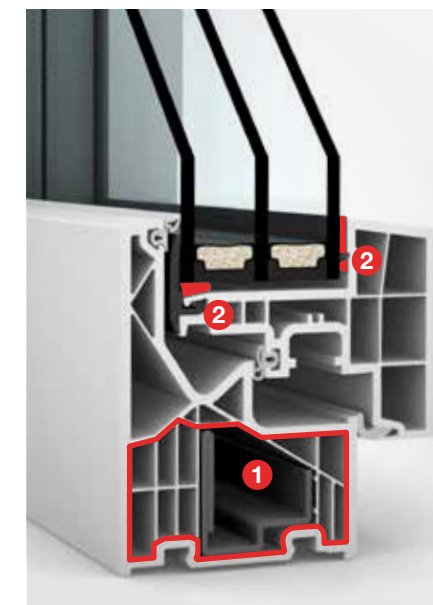

KF 310

Plastová a plasthliníková okna



I-tec Glazing

I-tec Decor

-  **Tepelná izolace**
až $U_w = 0,69 \text{ W}/(\text{m}^2\text{K})$
-  **Protihluková ochrana**
do 45 dB
-  **Bezpečnost**
do úrovně RC 2
-  **Závorování**
skryté
-  **Konstrukční hloubka**
71/74 mm

FACT|BOX

- Malá konstrukční hloubka a štíhlá pohledová šířka
- Vynikající hodnoty tepelné a zvukové izolace
- Vlepení skel po celém obvodu a základní bezpečnost ve standardu
- I-tec Decor pro individuální design

Internorm

**Osvědčená
kvalita
s vynikajícími
hodnotami**



Do tohoto okna naši vývojáři integrovali **osvědčenou a spolehlivou technologii oken Internorm**. Vynikající hodnoty tepelné a zvukové izolace jsou stejně samozřejmé jako celoobvodové vlepení skla do okenního křídla.

Kromě klasického provedení z plastu je KF 310 k dispozici také jako plasthliníkové okno a **v mnoha designových stylech**.

1 S konstrukční hloubkou 71 mm je toto okno velice štíhlé (s hliníkovým opláštěním 74 mm).

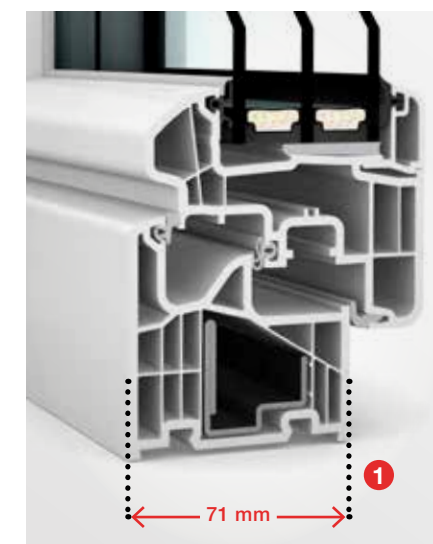

**K dispozici ve
třech designových
variantách** – podle
vašeho architekto-
nického stylu

home pure



hrnaté

home soft



zaoblené

ambiente



profilované



Naše dřevohliníková okna pro individuální komfort bydlení

Nová dřevohliníková okna můžete díky různým designovým variantám dokonale sladit se svým domovem. Kromě toho lze okna individuálně přizpůsobit: od barvy hliníkového opláštění přes dřevo na vnitřní straně až po okenní kliky.

Co všechno nabízejí naše dřevohliníková okna.

Inovativní dřevohliníková okna **Internorm**

Obzvláště štíhlé a moderní díky nízké pohledové výšce rámu – co nejvíce skla pro maximální dopad světla a komfort bydlení.



I-tec Glazing

Vlepení tabule skla do okna po celém obvodu zajišťuje **vynikající stabilitu a odolnost proti vloupání**. Tato technologie je standardně integrována do všech našich systémů vyrobených ze dřeva.



Vysoká tepelná izolace nezávislá na druhu dřeva a kombinace **dřeva, termopěny a hliníku** zajišťují nejlepší tepelnou izolaci při malé konstrukční hloubce.



Mnoho různých barev a druhů dřeva vám nabízí nespočet možností individuálního barevného řešení interiéru. Díky tomu můžete také okna dokonale sladit s designem interiéru.



Ilustrační foto

Perfektní kombinace: Jednotný vzhled zvenku, dřevo nebo plast uvnitř. Naše dřevohliníková okna lze ideálně kombinovat s našimi plasthliníkovými okny. Hliníkové opláštění může být ve stejném provedení a zajišťuje jednotný vzhled zvenjšku. Pokud chcete například plasthliníkové okno do koupelny nebo jiné místnosti, nabízí vám zde Internorm ideální kombinaci.



Odolné a snadno udržovatelné vnější hliníkové opláštění je k dispozici v mnoha různých barvách díky technologii pro maximální přizpůsobení. Hliníkové opláštění nabízí širokou paletu barev. Možné jsou také haptické efekty – například reprodukce struktury dřeva. Další barevné varianty vnějšího hliníkového opláštění odolného proti povětrnostním vlivům naleznete na straně 110.



Upozorňujeme, že některá provedení nemusí být dostupná pro všechny okenní systémy. Na obrázku je zobrazen model HF 510.

HF 520

Dřevohliníková okna



GERMAN
DESIGN
AWARD
WINNER
2025

I-tec Glazing

-  **Tepelná izolace**
až $U_w = 0,71 \text{ W}/(\text{m}^2\text{K})$
-  **Protihluková ochrana**
do 47 dB
-  **Bezpečnost**
do úrovně RC 2
-  **Závorování**
skryté
-  **Konstrukční hloubka**
90 mm

FACT|BOX

- Jedinečný moderní plošně líčující design, vizuálně nelze rozlišit od pevného zasklení
- Obzvlášť štíhlý rám
- Lze dokonale kombinovat s KF 520
- Skryté kování HF 520

Internorm

Jedinečně
moderní plošně
líčující design



Štíhlý rám umožňuje maximální průnik světla, což má pozitivní vliv na pocit pohody a může také díky nižší potřebě svícení snížit spotřebu energie. Zároveň se neochudíte o nejlepší funkcionality: Naše výrobky nabízejí maximální ochranu proti hluku, optimální tepelnou izolaci a nejvyšší bezpečnostní standardy - to vám garantujeme!

Přírodní stavební materiál dřevo dodá vašemu domovu zdravé klima plné hřejivé a útulné atmosféry.

Dokonalá kombinace

Zažijte dokonalou rovnováhu mezi individualitou a estetikou: Nové dřevohliníkové okno HF 520 je ideálním doplňkem k plasthliníkovému oknu KF 520 (strana 42). To vám dává možnost volby materiálu na interiérové straně, zatímco hliníkové opláštění zajišťuje jednotný a harmonický vzhled zvenku.



studio

Inovativní skleněné křídlo okna HF 520 nemá z vnější strany viditelný rám křídla, což mu dodává vzhled pevného zasklení.



HF 510

Dřevohliníková okna



I-tec Glazing

-  **Tepelná izolace**
až $U_w = 0,65 \text{ W}/(\text{m}^2\text{K})$
-  **Protihluková ochrana**
do 47 dB
-  **Bezpečnost**
do úrovně RC 2
-  **Závorování**
skryté
-  **Konstrukční hloubka**
85 mm

FACT|BOX

- Naše nejštíhlejší dřevohliníkové okno pro ještě větší podíl denního světla
- Puristický a moderní design v kombinaci s přírodním vzhledem dřeva
- Maximální svoboda ztvárnění a dokonalé možnosti kombinací



Internorm

Puristický design v kombinaci s přirozeností

Úzký rám tohoto okna **splňuje nejvyšší standardy designu** – je puristický, moderní a elegantní. Dřevohliníkové okno lze ideálně kombinovat s naším plasthliníkovým oknem KF 510. Hliníkové opláštění ve sjednoceném provedení tak zajišťuje ucelený vzhled exteriéru.

Dřevohliníkové okno HF 510 je díky nízké pohledové výšce rámu **obzvláště štíhlé a moderní** – velký podíl skla umožňuje maximální dopad světla a zvyšuje komfort bydlení. Můžete je kombinovat se zdvižněposuvnými dveřmi HS 330 ze stejného dřeva.

Dokonalá kombinace

Pro interiérovou stranu si můžete vybrat mezi dřevěným nebo plastovým povrchem – hliníkové opláštění zajišťuje jednotný vzhled zvnějšku. V kombinaci s plasthliníkovým oknem KF 510 (strana 44) můžete materiálem reagovat na individuální požadavky místnosti a přitom vytvořit dokonale harmonický vzhled.



home pure

Hrnatý **design splňuje požadavky moderní architektury**. Pro interiérovou stranu je na výběr mnoho druhů dřeva v různých barvách, zatímco vnější hliníkový plášť, odolný proti povětrnostním vlivům, nabízí individuální design se širokou škálou volitelných barev.



HF 410

Dřevohliníková okna



I-tec Glazing

- Tepelná izolace až $U_w = 0,64 \text{ W/(m}^2\text{K)}$
- Protihluková ochrana do 46 dB
- Bezpečnost do úrovně RC 2
- Závorování skryté
- Konstrukční hloubka 85 mm

FACT|BOX

- Vhodné pro všechny stavební styly
- Na výběr je mnoho druhů dřeva, povrchů a barev
- Možnost dokonalého přizpůsobení designu interiéru



Přírodní univerzální řešení pro každý dům

Internorm



Okna a velkoplošná zasklení jsou nedílnou součástí moderní architektury. Volba barev a materiálů podlah a nábytku je směrodatná pro celkový harmonický obraz – tak si vytvoříte svůj individuální zážitek z bydlení. Široká nabídka barev a druhů dřeva modelu HF 410 vám nabízí nespočet možností, jak vytvořit jedinečný design vašeho obytného prostoru, který bude ladit s jakýmkoli architektonickým stylem. Okno lze ideálně kombinovat s fixním zasklením HX 300.

1 Spojení dřeva, termopěny a hliníku poskytuje nejlepší tepelnou izolaci při malé konstrukční hloubce. To šetří náklady na energii.



studio
plošně líčující



home pure
hranaté



home soft
zaoblené

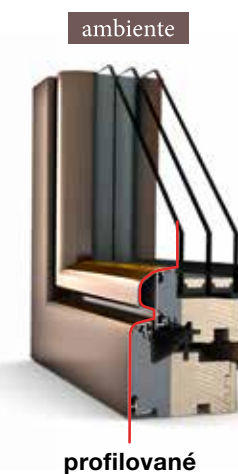

ambiente
profilované

HF 410 je k dispozici ve všech designových variantách, a proto lze toto provedení dokonale kombinovat s jakýmkoli architektonickým stylem.



Ideální pro renovaci – naše zdvojená okna

Zdvojená okna Internorm jsou na trhu s okny výjimečná a jedinečná. U těchto oken je ochrana před sluncem umístěna mezi okenními tabulemi – je chráněna před větrem, povětrnostními vlivy a nečistotami.

Co nabízejí naše zdvojená okna.

Zdvojená okna Internorm kombinují v jediném okně výjimečnou 4násobnou ochranu.

I-tec Shading

Ochrana před sluncem



Díky fotovoltaickému modulu zajišťuje stínění I-tec Shading a akumulátor ideální pokojovou teplotu – zcela soběstačně a bez dalšího napájení! Automatický režim umožňuje automatické otevírání a zavírání žaluzií při východu i západu slunce. **Ovládání se provádí pomocí vestavěných teplotních čidel.** Protože žaluzie zůstávají například v zimě otevřené, lze optimálně využít teplo ze slunečního záření.

Interiérová strana okna je k dispozici v plastovém i dřevěném provedení.

TIP

Ochrana soukromí

Společnost Internorm má ve svém sortimentu jak **zdvojená okna z plastliníku, tak zdvojená okna z dřevohliníku.** Naše zdvojená okna se dodávají buď s integrovanými žaluziemi, nebo volitelně se skládanými žaluziemi (plisé) nebo neprůhlednými žaluziemi Duette®. Ať už dáte přednost kterémukoli stínění pro ochranu soukromí, zůstane ve zdvojeném okně optimálně chráněno před větrem a povětrnostními vlivy.



Duette®

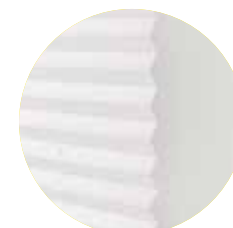

Plisovaná roleta

TIP

Pro renovátory: Zdvojená okna jsou obzvláště vhodná pro renovaci, protože není třeba montovat žádnou samostatnou ochranu proti slunci. Zdvojená okna jsou také ideálním řešením pro fasády, na které nelze připevnit rolety.

Snadné ovládání



Žaluzie můžete jednoduše ovládat přímo na okně pomocí integrovaného ovladače.

I-tec Insulation

I-tec Glazing

Tepelná a zvuková izolace

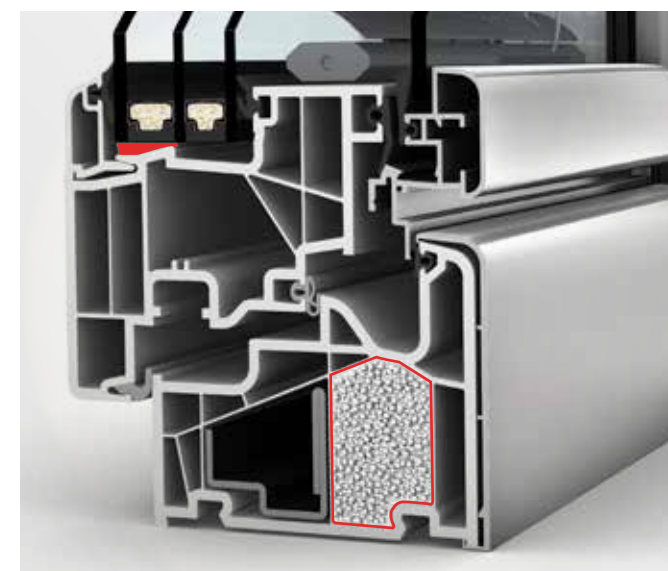

Izolační granulát vyplňuje duté komory rámu rovnoměrně po celém obvodu, což zlepšuje tepelnou izolaci a snižuje náklady na energii. Kromě toho mají zdvojená okna **spolehlivou protihlukovou ochranu,** takže rušivé zvuky zvenčí zůstávají venku.

Upozorňujeme, že všechny varianty nemusí být dostupné pro všechny okenní systémy.

KV 440

Plastliníková zdvojená okna



Bud'te soběstační: Díky fotovoltaickému modulu I-tec Shading ovládat bez externího zdroje energie.



Plastliníkové zdvojené okno KV 440 má stavební hloubku 93 mm a je perfektně kombinovatelné s plastliníkovým oknem KF 410.

home pure home soft ambiente

Design lze zvolit tak, aby odpovídal stylu domu.

Tepelná izolace až $U_w = 0,64 \text{ W/(m}^2\text{K)}$

Závorování skryté

Protihluková ochrana do 45 dB

Konstrukční hloubka 93 mm

Bezpečnost do úrovně RC 2

I-tec Connect I-tec Insulation

I-tec Glazing I-tec Shading

KV 350

Plastliníková zdvojená okna

Internorm



1 Šestikomorový profil rámu poskytuje lepší tepelnou izolaci. Tři obvodová těsnění chrání interiér před vlhkostí a zároveň zlepšují tepelnou i zvukovou izolaci.



S konstrukční hloubkou 74 mm je **toto okno dokonale štíhlé**. Kromě toho je lze dokonale kombinovat s plastliníkovým oknem KF 310.

home pure ambiente

Zde si vyberte mezi stylem designu home pure a ambiente.

Tepelná izolace až $U_w = 0,79 \text{ W/(m}^2\text{K)}$

Závorování skryté

Protihluková ochrana do 44 dB

Konstrukční hloubka 74 mm

Bezpečnost do úrovně RC 2

I-tec Connect I-tec Shading

I-tec Glazing

HV 450

Dřevohliníková zdvojená okna





I-tec Connect

I-tec Glazing

I-tec Shading

 Tepelná izolace
až $U_w = 0,62 \text{ W/(m}^2\text{K)}$

 Protihluková ochrana
do 46 dB

 Bezpečnost
do úrovně RC 2

 Závorování
skryté

 Konstrukční hloubka
85 mm

FACT|BOX

- Stínění je mezi okenními skly chráněné
- Ochrana před sluncem, teplem, zvukem a nevíтанými pohledy v jediném okně
- Na výběr máte z mnoha druhů dřeva, povrchů a barev



Internorm

**Čtyřnásobná
ochrana
v jednom okně**

TIP

Naše zdvojená okna lze **dokonale kombinovat s našimi ostatními okny.**

Díky **dokonalé izolaci proti slunci, ochraně soukromí, tepelné a zvukové izolaci** si v jednom okně užijete čtyřnásobnou ochranu. Stínění I-tec Shading je zcela energeticky autonomní a nabízí také mnoho užitečných funkcí, jako jsou teplotní čidla a detekce dne a noci. Mezi skly je integrované stínění **proti slunci a na ochranu soukromí**. To má nejen výhody při čištění, ale materiál stínění je tím také chráněn před větrem a povětrnostními vlivy.



home pure home soft ambiente

Řada HV 450 je k dispozici v designových variantách **home pure, home soft a ambiente.**





Zdvižněposuvné dveře a fixní zasklení pro volnost bez hranic

Moderní skleněná architektura vytváří nový životní pocit. Velké prosklené plochy rozšiřují obytný prostor za jeho skutečné hranice. Internorm vám nabízí zdvižněposuvné dveře a velkoplošné fixní zasklení pro pocit maximální svobody.

KS 430

Plastové a plasthliníkové
zdvíhěposuvné dveře



FACT|BOX

- Úzká pohledová šířka a téměř bezrámové boční pevné díly zasazené do omítky
- I-tec Decor pro individuální design na interiérové straně
- Standardní provedení s funkcí tlumení kliky
- Maximální tepelná izolace

Více světla díky velké zasklené ploše až 650 x 280 cm a možnost použití křídla o hmotnosti až 400 kg

Sériově instalovaná ESG skla chrání před zraněním.

Standardní práh lze instalovat ve stejné úrovni jako horní okraj podlahy a tím zajišťuje pohodlný hladký průchod.

I-tec Decor

 **Tepelná izolace**
až $U_w = 0,64 \text{ W/(m}^2\text{K)}$

 **Protihluková ochrana**
do 43 dB

 **Bezpečnost**
do úrovně RC 2



Comfort Drive – elektrický pohon pro pohodlné otevírání a zavírání zdvíhěposuvných dveří.



Model KS 430 je **dostupný v plastovém nebo plasthliníkovém provedení** – lze jej dokonale kombinovat s vašimi okny.

HS 330

Dřevohliníkové
zdvíhěposuvné dveře

Internorm

FACT|BOX

- Energeticky efektivní – práh ze skelného vlákna pro optimální tepelnou izolaci
- Prakticky bezrámové boční pevné díly zasazené do omítky
- Komfortní – snadné nadzvednutí a posunutí do hmotnosti křídla až 400 kg





Lze kombinovat s pevným zasklením pro dosažení ještě větších prosklených ploch. Dokonalý vzhled díky zasazení pevného dílu do omítky.

Atraktivní barvy pro splnění individuálních přání ohledně designu – lze také perfektně kombinovat s dřevohliníkovými okny HF 410, HF 510 a HV 450.

Standardně lze realizovat rozměry až 580 x 280 cm, na technický dotaz i větší.

 **Tepelná izolace**
až $U_w = 0,73 \text{ W/(m}^2\text{K)}$

 **Protihluková ochrana**
do 40 dB

 **Bezpečnost**
do úrovně RC 2



Comfort Drive – elektrický pohon pro pohodlné otevírání a zavírání zdvíhěposuvných dveří.



I-tec Glazing

Celoobvodové spojení skleněné tabule s oknem zajišťuje vynikající stabilitu a odolnost proti vloupání.



FACT|BOX

- Otevřené a prosvětlené: strukturální spoj je vizuálně nenápadný
- Možnost velkých skleněných ploch
- Rám je téměř celý skrytý ve fasádě

HX 300

Pevné zasklení

Internorm

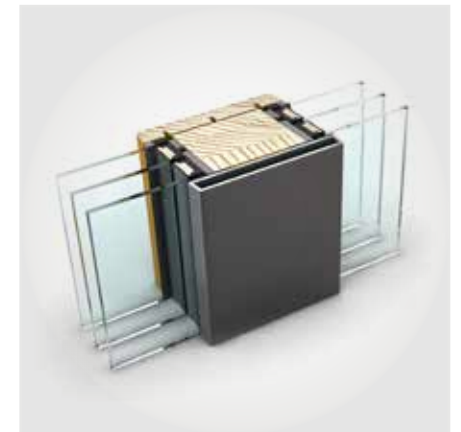

V kombinaci s integrovanými okny tvoří zajímavé **optické akcenty**.

Silná, vícevrstvá konstrukce lepeného rámu umožňuje prosklenou plochu až 10,5 m².





Varianta HX 300 nabízí **technologicky optimální stavební propojení** pro skleněné plochy od podlahy ke stropu.



Strukturální spoj zajišťuje **maximální otevřenost**.

Velkoplošné zasklení, které lze zcela integrovat do zdiva, vytváří pro pocit domova neomezenou volnost. Inovativní řešení, jakými jsou strukturované spoje, u nichž je přechod skel téměř neviditelný, nabízejí pro moderní velkoplošnou architekturu mnoho možností. S panoramatickým zasklením HX 300 je možné prosklit plochu až 10,5 m², přičemž je rám téměř celý ukrytý ve fasádě.

 **Tepelná izolace**
až $U_w = 0,74 \text{ W/(m}^2\text{K)}$

 **Protihluková ochrana**
do 47 dB

Internorm – všestranný jako vaše sny o bydlení

Okna, velkoplošná zasklení, zdvižněposuvné a vchodové dveře – u společnosti Internorm získáte vše z jedné ruky ve **100% rakouské výrobě** a ve spolehlivé kvalitě.



Dřevohliník

Dřevo působí teple, je útulné, vytváří příjemnou atmosféru, a proto je ideální do obývacích pokojů a ložnic.



Plasthliník

Plast má dlouhou životnost, velmi snadno se čistí, a proto je ideální do místností s vysokou vlhkostí, jako jsou koupelny.



Naše dřevohliníková okna lze ideálně kombinovat s našimi plasthliníkovými okny. Hliníkové opláštění na vnější straně se přizpůsobí designovému stylu vašeho domu.

Pokud chcete například plasthliníkové okno do koupelny nebo jiné místnosti, Internorm nabízí ideální kombinaci. K individuálnímu dojmu přispívá i výběr barev. Od barvy hliníkového opláštění přes barvy dřeva nebo plastového dekoru na vnitřní straně okna až po okenní kliky – na výběr je mnoho možností, které vyhoví vašim představám o bydlení.



Zdvižněposuvné dveře

Nevzdávejte se velkoplošného zasklení a většího množství světla v místnostech. Naše zdvižněposuvné dveře a pevné zasklení nabízejí maximální pocit svobody.

Ochrana proti slunci a hmyzu

Naše široká nabídka spolehlivých variant ochrany proti slunci a hmyzu zajišťuje příjemné klima pro bydlení, a to v mnoha různých provedeních podle vašich přání.



Vchodové dveře

Ani u vchodových dveří není třeba dělat kompromisy. Vchodové dveře Internorm jsou k dispozici v hliníkovém nebo dřevohliníkovém provedení s plošně lícujícím, hranatým nebo profilovaným designem.





Naše vchodové dveře

Každé vchodové dveře Internorm jsou jedinečné – stejně individuální jako nadčasové. Na výběr máte šest hliníkových a dva dřevo-hliníkové systémy dveří v různých modelových řadách. Design vchodových dveří si lze vytvořit přesně podle svých představ.

Vchodové dveře – stejně individuální jako vy

Každé dveře Internorm jsou vyráběny na míru a přesně podle vašich přání. Vznikne tak nezaměnitelný individuální kus, který dokonale ladí s vámi i s vaším domovem.

Abychom vám usnadnili rozhodování, nabízíme v tomto katalogu širokou škálu modelů a provedení oken a dveří. Složení dveří najdete vždy v popisu níže. Bez ohledu na to, který model dveří a materiál si vyberete – široká škála designových možností uspokojí téměř všechny představy. Díky široké paletě barev, klik a skel můžete svým vchodovým dveřím dodat osobitý vzhled, který bude ladit se stylem vašeho domova.

Pomocí našeho online konfigurátoru dveří můžete objevit ještě více možností ztvárnění a vytvořit si vlastní, zcela individuální dveře. Nebo si nechte poradit od našich **Internorm partnerů**.

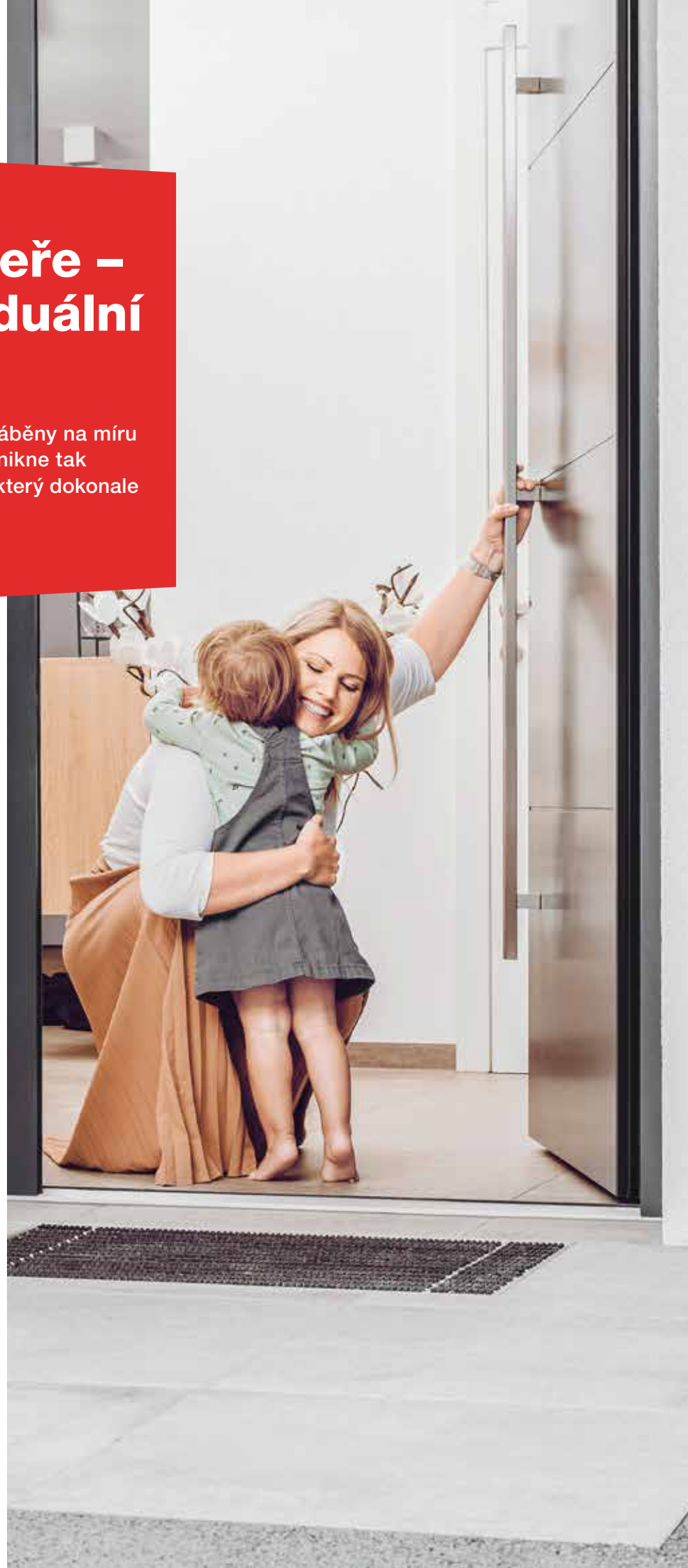

Vnitřní stranu dveří si můžete navrhnout v mnoha barvách a povrchových úpravách dekoru dřeva (strana 110/111) nebo ve vkusném interiérovém designu (strana 117).

Zvenku si můžete vybrat z naší nabídky barev a materiálů (strana 110).

Inteligentní kontrola přístupu na přání (např. snímač prstů, strana 126/127)

Každé dveře jsou k dispozici také s bočním panelem a/nebo horním světlíkem.

Struktura, design a motivy skel (strana 118/119)

Přehled všech klik a model (strana 114 – 116)

Podrobnosti o modelu

Označení

FA

Barva:

Klika:

Sklo:

Obj. č.:

Objednací číslo zobrazeného modelu dveří



Kód QR pro každou modelovou řadu poskytuje cenné informace o tom, který model je k dispozici s jakým povrchem v závislosti na příslušném systému.

MODELL / TYPE FA

	A	B	K	H
AT 500	X			
AT 510	X			
AT 520	X	X	X	X
AT 525	X	X	X	X
AT 530	X	X	X	X
AT 540	X	X	X	X
HT 400	X	X		X
HT 410	X	X		X

Co nabízejí naše vchodové dveře.

Vchodové dveře jsou vizitkou domu. Proto ve společnosti Internorm obdržíte pouze vysoce kvalitní jednotlivé kusy, které jsou pro vás pečlivě vyrobeny. Vchodové dveře si můžete navrhnout individuálně podle svých představ na základě osmi základních modelů.



Dřevohliníkové vchodové dveře

Dřevohliníkové vchodové dveře kombinují nejlepší vlastnosti obou materiálů: Mnoho zákazníků by chtělo útulný a příjemný vzhled dřeva v interiéru, avšak dřevo je citlivější k povětrnostním vlivům. Díky vnějšímu hliníkovému opláštění jsou dveře chráněny před nepříznivými povětrnostními vlivy. Dřevo má také velmi dobré izolační vlastnosti, a proto jsou dřevohliníkové vchodové dveře vynikající pro nízkoenergetické domy.

TIP

Naše dřevohliníkové vchodové dveře jsou **ideální pro nízkoenergetické a pasivní domy.**

HT 410

Plošně lícující z interiérové i exteriérové strany



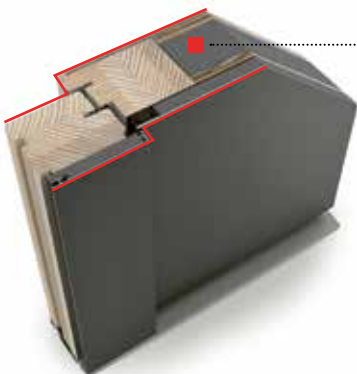

HT 400

Hranatě z interiérové i exteriérové strany



Tepelná pěnová izolace

Materiálová kombinace dřeva, hliníku a tepelně izolační pěny zajišťuje **nejlepší tepelnou izolaci a energetickou účinnost.**

-  **Tepelná izolace**
až $U_0 = 0,55-0,67 \text{ W/(m}^2\text{K)}$
-  **Protihluková ochrana**
do 34 dB
-  **Bezpečnost**
do úrovně RC 2

-  **Vícebodové závorování**
-  **Konstrukční hloubka**
85–121 mm

Internorm

Verze designu

Příslušné systémy s **různými zkratkami (AT 540, AT 530, HT 410 atd.)** mají různé funkce a vlastnosti. Kromě toho má každý systém také svůj vlastní design, který se pohybuje od plošně lícujícího až po hranatý a profilovaný.

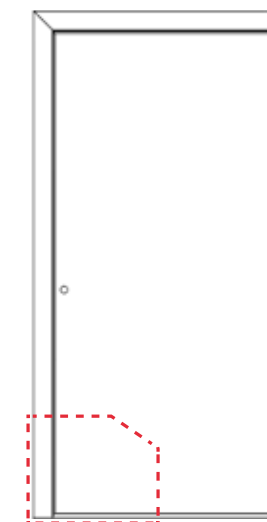

Hliníkové vchodové dveře

Hliníkové vchodové dveře jsou lehké, ale přitom velmi stabilní a odolné proti povětrnostním vlivům. Díky tříkomorovému profilu rámu, pěnovému izolačnímu jádru (nebo jádru z izolačního skla v případě AT 510) a tepelně oddělenému spodnímu prahu jsou ideálně vybaveny i z hlediska tepelné izolace.

AT 540

Plošně lícující z interiérové i exteriérové strany



AT 530

Hranatě z interiérové i exteriérové strany

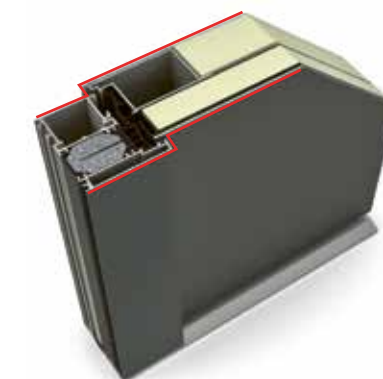

AT 525

Z interiérové strany hranatě, z exteriérové strany plošně lícující

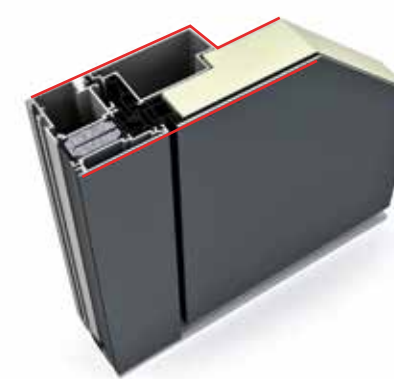

AT 520

Z interiérové strany profilované, z exteriérové strany hranatě



AT 510



Z interiérové strany profilované, z exteriérové strany hranatě

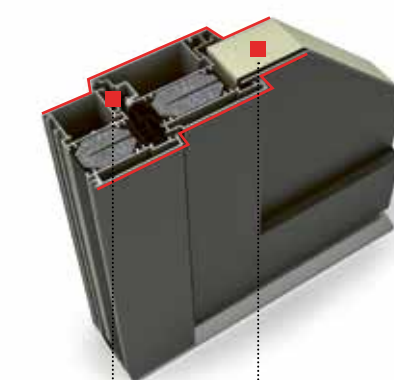

AT 500

Profilované z interiérové i exteriérové strany



-  **Tepelná izolace**
až $U_0 = 0,69-0,95 \text{ W/(m}^2\text{K)}$
-  **Protihluková ochrana**
od 32 do 40 dB
-  **Bezpečnost**
RC 2 až RC 3

-  **Vícebodové závorování**
-  **Konstrukční hloubka**
93 mm

Nejlepší izolace a těsnění

Všechny naše hliníkové vchodové dveře mají **3komorový profil rámu a pěnové izolační jádro** pro vysokou tepelnou izolaci (výjimka AT 510: jádro z izolačního skla). Tři úrovně těsnění poskytují speciální ochranu proti vlhkosti a chladu.

Přehled našich modelů

Internorm

Řada **F** od strany 86



Řada **V** od strany 90

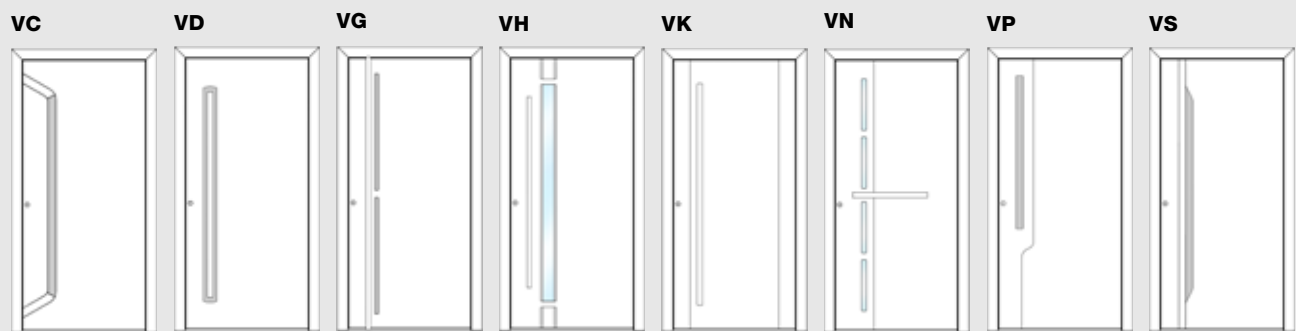

Řada **P** od strany 92

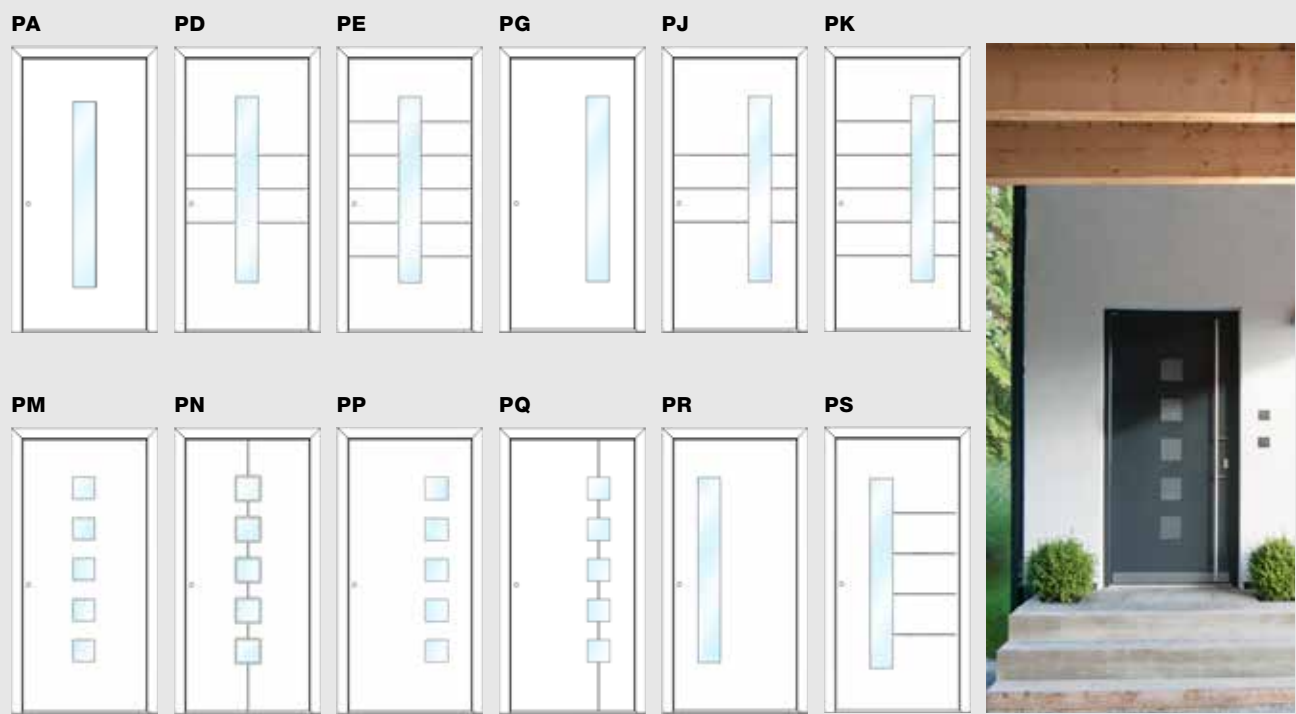

Řada **D** od strany 96

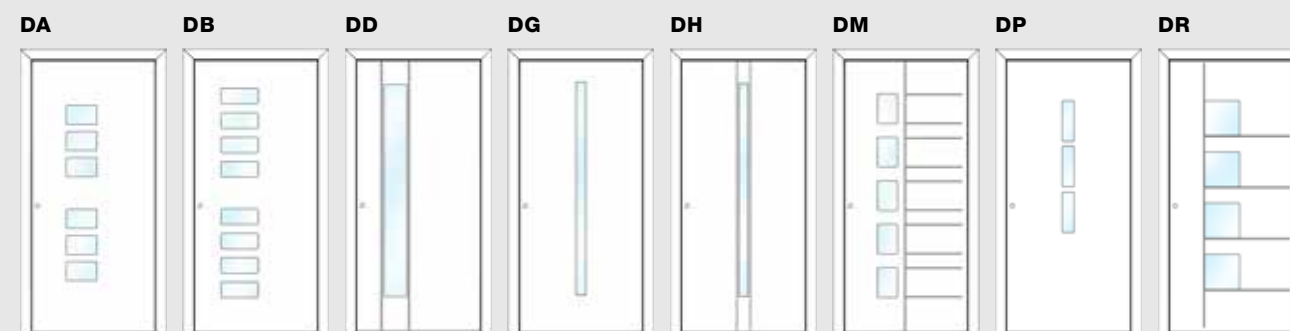

Řada **G** od strany 98

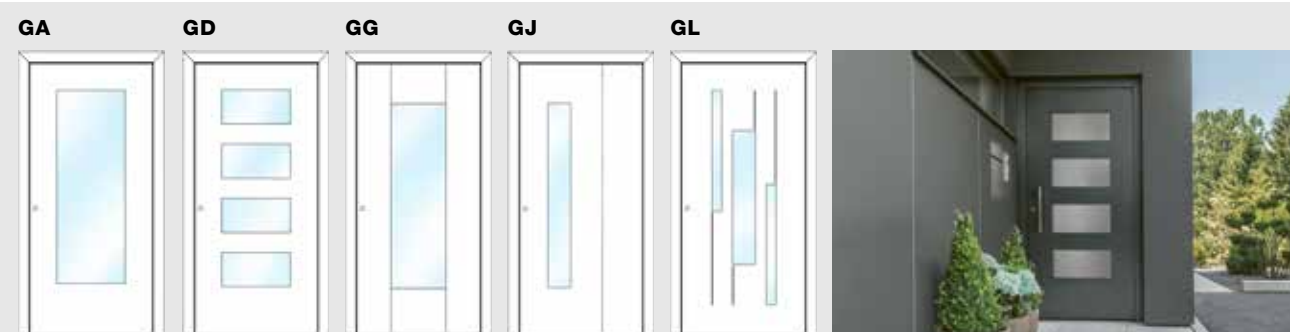

Řada **A** od strany 100

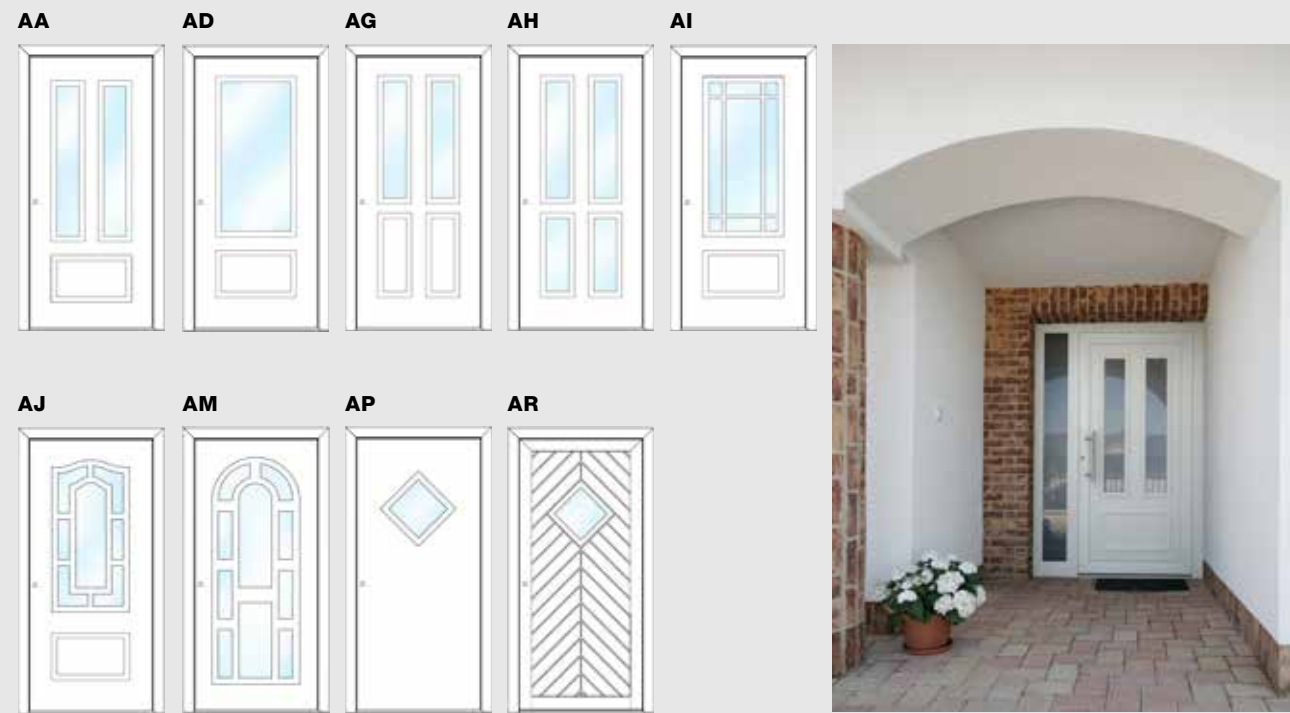

Řada **S** od strany 102

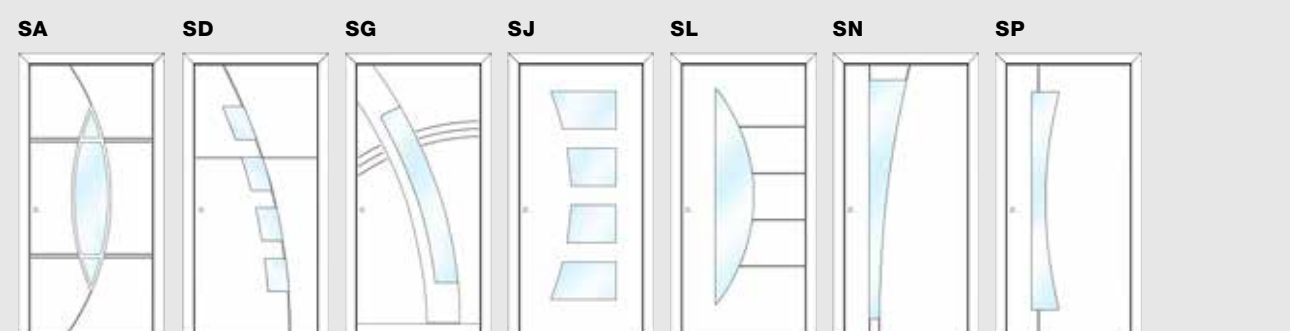

Design na celé ploše

V poslední době jsou velmi žádané dveře s plným dveřním křídlem. Díky diskrétně vloženým frézovaným profilům a lizénám, ale také díky rovným nebo zapuštěným klikám či madlům lze vytvořit působivý a moderní vstupní prostor se záměrně redukováným designem.

FA

Barva: HM721
Madlo: KGS01A
Boční světlíky: čiré sklo
Obj. č.: F0202

TIP

Naskenujte QR kód a zjistěte, jaké modely dveří lze kombinovat s kterými povrchy a systémy.



FD

Barva: Rám HM716,
Křídlo SD10, HM716
Madlo: RGS05
Obj. č.: F0002



FR

Barva: Rám RAL 9005,
Křídlo SD08 Art-Basalt
Madlo: GKV03
Ozdobné prvky: Lizény
Okopová lišta: Nerezová ocel 20 mm
Obj. č.: F0201



FT

Barva: Rám RAL 9005,
Křídlo SD09 Art-Carrara
Madlo: SG17 černá
Ozdobné prvky: Lizény
Okopová lišta: černá 20 mm
Obj. č.: F0054



FU

Barva: HFM14
Madlo: SG13
Obj. č.: F0200



FJ

Barva: Rám RAL 9005,
Křídlo SD05 Art-Corten
Madlo: KGS04
Ozdobné prvky: Lizény
Okopová lišta: Nerezová ocel 20 mm
Obj. č.: F0052



FO

Barva: HM722
Madlo: RGS01
Okopová lišta: Alunox 20 mm
Obj. č.: F0050

Vaše dveře by měly splňovat VAŠE představy!

Ukážeme vám, jak variabilní jsou naše vchodové dveře, a to na dvou oblíbených plošně lícujících modelech AT 540.



Internorm



Další varianty si vytvoříte v našem online konfigurátoru dveří!



Model.**FG**

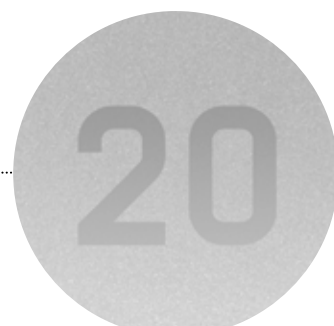

Satinato bílé s číslem domu v čířm skle



Vystupující lizény

Barva: Rám HM819, Křídlo SD05 Art-Corten, Madlo: KGS05, Ozdobné prvky: vystupující lizény, Sklo s motivem: MNSE, Okopová lišta: Nerezová ocel 20 mm, Obj. č.: F0203

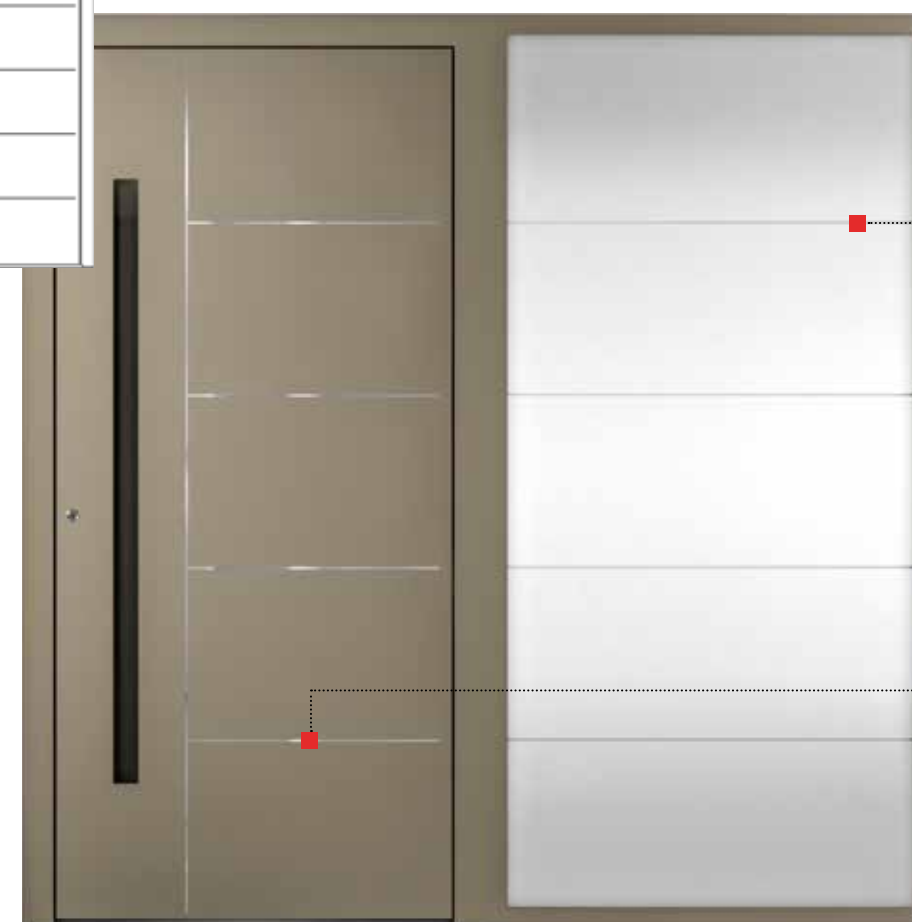
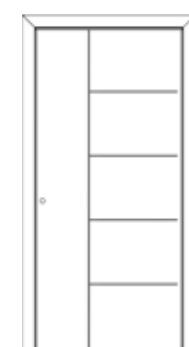

Model.**FP**



Pískovaná plocha s čířými pruhy

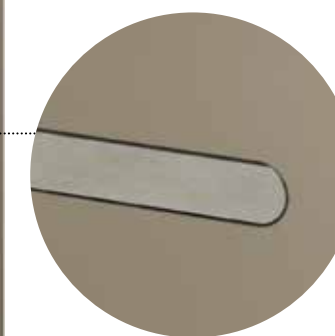

Zapuštěné lizény

Barva: HM739, Madlo: GSI03, Ozdobné prvky: zapuštěné lizény, Sklo s motivem: MF42SE, Obj. č.: F0204



Barva: Rám EL02, křídlo HFM03, Madlo: RGS05, frézované drážky



Barva: Rám HM716, křídlo HFM11, Madlo: GKV03 černá, lizény černé, zapuštěné



Barva: HDS02, Madlo: HGS03, vystupující lizény



Barva: HFM14, Madlo: EGS01, frézované drážky



Barva: Rám HM735, křídlo HM735, RAL 5009, Madlo: KGS05, frézované drážky



Barva: Rám HFM12, Křídlo HFM11, HFM12, Madlo: HGS04 černá, lizény černé, zapuštěné



Barva: Rám HM704, Křídlo HM704, M916, Madlo: KGS03, frézované drážky



Barva: HM817, Madlo: SG18, zapuštěné lizény

Moderní a vizionářské

Svěží nápady se snoubí s maximální kvalitou a vytvářejí mimořádnou vizi sofistikovaného a moderního bydlení. Naše nové designové dveře spojují eleganci s výraznými a okouzujícími detaily.

VN

Barva: Rám HM712,
Křídlo HM712, RAL 9005
Madlo: GPR60
Sklo: Satínato bílá
Boční světlíky: čiré sklo
Obj. č.: V0002

TIP

Naskenujte QR kód a zjistěte, jaké modely dveří lze kombinovat s kterými povrchy a systémy.



reddot winner 2023 Prestižní ocenění pro modely VD, VN, VG, VP a VK



VG

Barva: Rám RAL 9005,
Křídlo SD10 vzhled starého dřeva
Madlo: GKVV černá
Obj. č.: V0003



VC

Barva: HM906
Madlo: GSIV černá
Ozdobné prvky: černá s jemnou strukturou
Obj. č.: V0100



VD

Barva: RAL 9005
Madlo: GSHG černá
Obj. č.: V0001



VS

Barva: HM712
Madlo: GSIV černá
Ozdobné prvky: černá s jemnou strukturou
Obj. č.: V0101



VP

Barva: Rám RAL 9005,
Křídlo SD03 Art-Beton, RAL 9005
Madlo: GSIV černá
Obj. č.: V0004



VK

Barva: Rám HM819,
Křídlo HM819, RAL 9005
Madlo: GPRV černá
Obj. č.: V0005

Symetrie v rovnováze

Tato velmi rozsáhlá modelová řada zaujme svou přehledností a symetrií. Nezáleží na tom, zda dáváte přednost souvislému skleněnému výřezu, nebo proporcčně vyváženým drobným výřezům v harmonické linii – samotné umístění lze zvolit centrálně nebo po straně.

Kromě toho máte možnost dále individualizovat vzhled domovních dveří pomocí lizén nebo frézovaných dílů.

PG

Barva: Rám RAL9005,
Křídlo SD08 Art-Basalt
Madlo: GKV03 černá
Speciální sklo: Dark Grey
Okopová lišta: černá 20 mm
Obj. č.: P0201

TIP

Naskenujte QR kód
a zjistěte, jaké
modely dveří lze
kombinovat s kterými
povrchy a systémy.

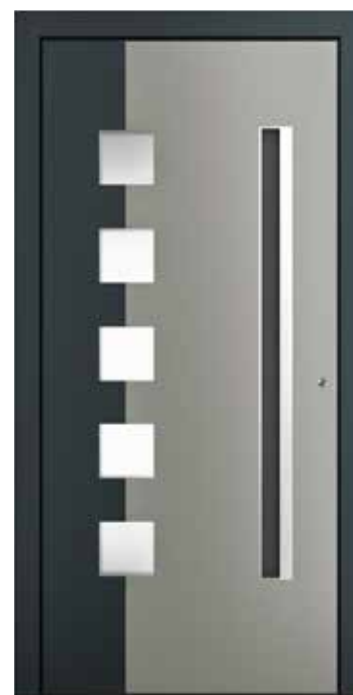

PQ

Barva: Rám HM721,
Křídlo HM721, HM907
Madlo: SG18
Sklo: Satinato bílá
Obj. č.: P0010



PA

Barva: Rám RAL 9005,
Křídlo SD10 vzhled starého dřeva
Madlo: HGS01 černá
Sklo: Satinato bílá
Obj. č.: P0001



PR

Barva: HFM12
Madlo: GPR60
Sklo: Satinato bílá, Rám Alunox
Obj. č.: P0200



PS

Barva: HM817
Madlo: GSI03 černá
Sklo s motivem: MP43FE
Obj. č.: P0012



PK

Barva: M916
Madlo: RGS03
Sklo: Satinato bílá
Obj. č.: P0006



PE

Barva: HM716
Madlo: EGS01
Sklo: Satinato bílá
Obj. č.: P0003

Vaše dveře by měly splňovat VAŠE představy!

Na dvou oblíbených modelech AT 530 v hranatém provedení vám ukážeme, jak variabilní jsou naše vchodové dveře.

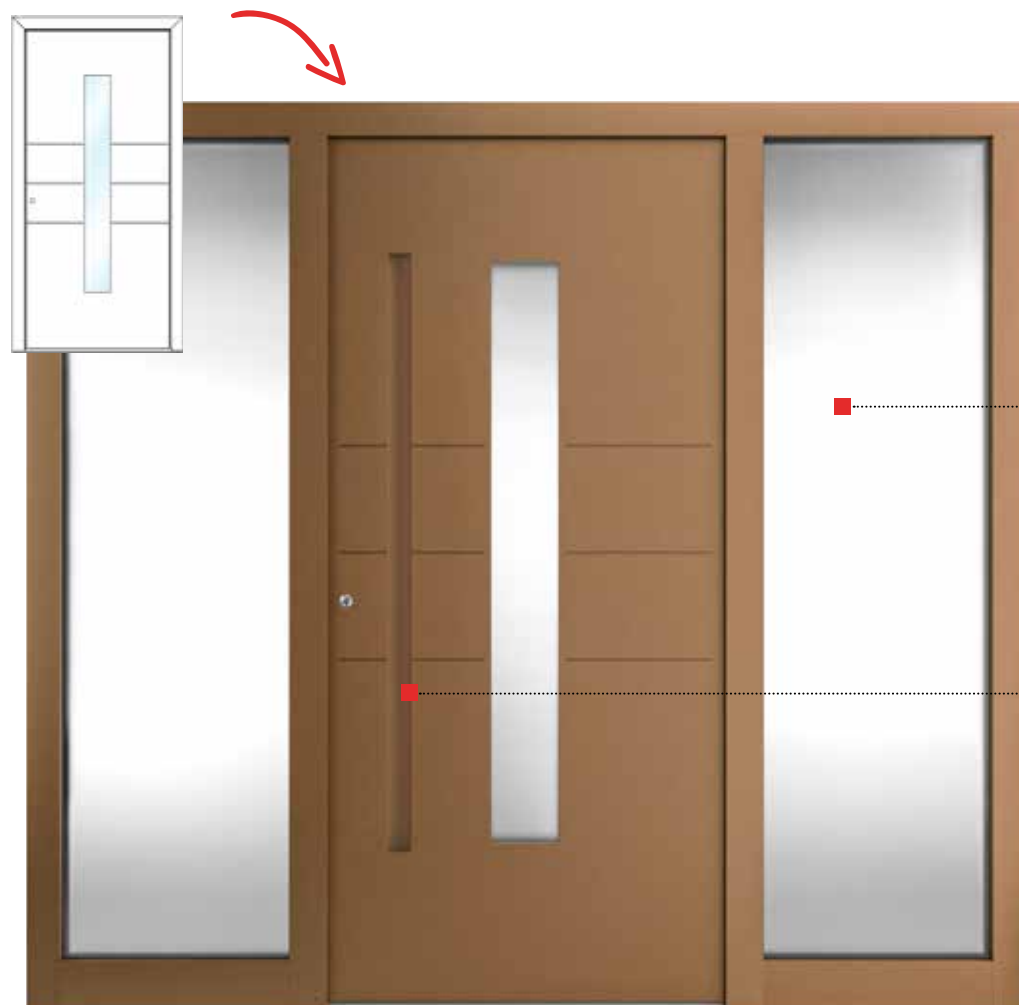

Model.PD

TIP

Každý dům je jiný. To platí i pro vstupní prostor. Proto nabízíme variabilní boční díly o šířce 330 až 2 000 mm.



Mušlové madlo je k dispozici v barvě dveřního křídla nebo v černé barvě

Barva: HFM21, Madlo: GSI03, Sklo: Satinato bílá, Obj. č.: P0050



Barva: HM113, Madlo: HS42, frézované drážky, Sklo: Satinato bílá



Barva: HF739, Madlo: RGS01 plošné lizény, Sklo: Satinato bílá



Barva: Rám RAL9005, Křídlo HFM11, Madlo: KGS04 černá, lizény černé, vystupující, Sklo: Satinato bílá



Barva: HDS08, Madlo: GKV03 rám Alunox, zapuštěné lizény, Sklo: Satinato bílá

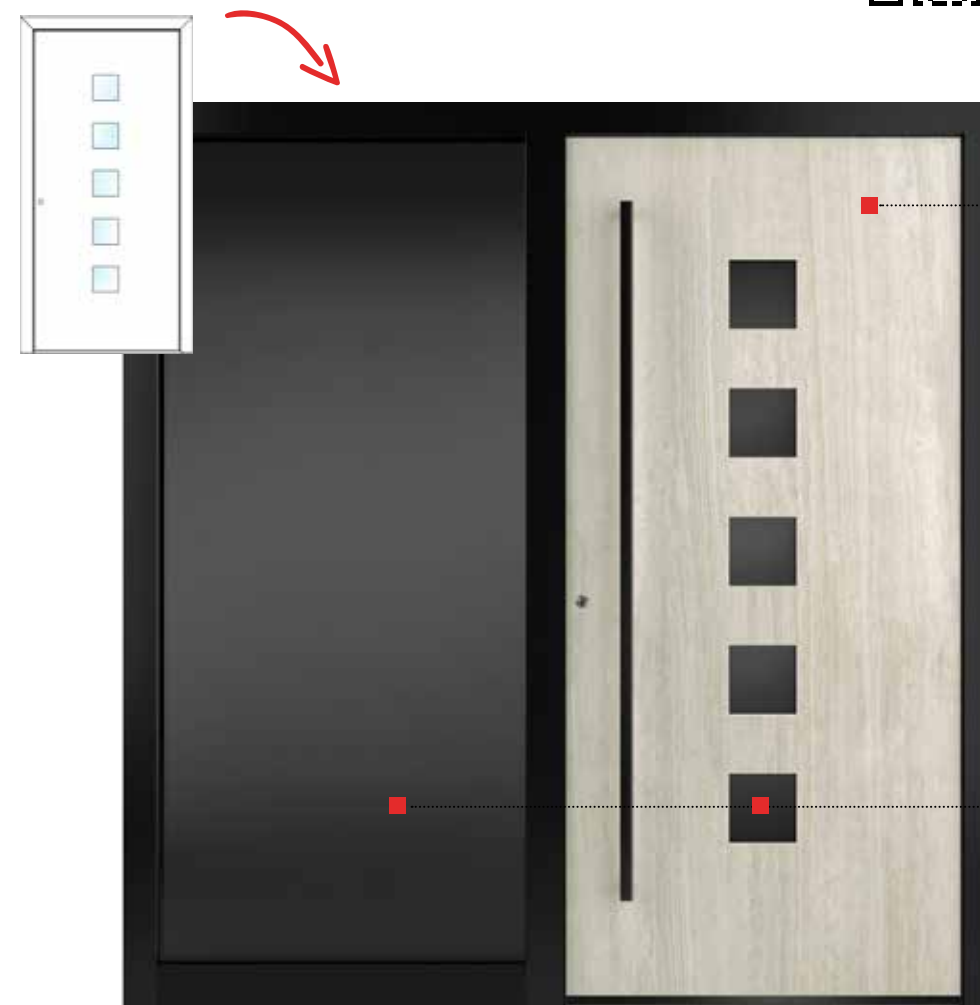

Model.PM



Keramický povrch imitující mramor



Velký výběr různých skel

Barva: Rám RAL 9005, Křídlo SD09 Art-Carrara, Madlo: GKV04, Sklo: Dark Grey + boční díl Dark Grey, Okopová lišta: černá 20 mm, Obj. č.: P0202



Barva: Rám HM803, Křídlo HDS06 Madlo: RGS02, Sklo: Satinato bílá



Barva: Rám EL01, Křídlo M916 Madlo: RGS05, rám Alunox Sklo: Satinato bílá



Barva: Rám HM704, Křídlo SD06 Art-Steel, Madlo: SG18, Sklo: Satinato bílá Okopová lišta: Nerezová ocel 20 mm



Barva: Rám RAL 9005, Křídlo HFM14, Madlo: HGS04 černá Sklo: Satinato bílá Okopová lišta: černá 80 mm



Další varianty si vytvoříte v našem online konfigurátoru dveří!

Internorm

Decentní a elegantní

Tato řada prosklených modelů se zaměřuje na diskrétní úzké skleněné výplně v dobře vyváženém provedení. Vzhledu dominují obdélníkové i podlouhlé výřezy, jejichž osobitý ráz lze ještě podtrhnout použitím lizén a frézovaných drážek.

DD

Barva: HM716
Madlo: GOK60
Ozdobné prvky: Lizény
Sklo: Satinato bílá
Okopová lišta: Alunox 20 mm
Obj. č.: D0003

TIP

Naskenujte QR kód a zjistěte, jaké modely dveří lze kombinovat s kterými povrchy a systémy.



DR

Barva: Rám RAL 9005,
Křídlo SD10 vzhled starého dřeva
Madlo: HGS03 černá
Ozdobné prvky: Lizény
Sklo: Satinato bílá
Obj. č.: D0008



DG

Barva: Rám RAL 9005, Křídlo HM704
Madlo: SG17
Sklo: Satinato bílá, rám Alunox
Okopová lišta: Alunox 20 mm
Obj. č.: D0004



DM

Barva: Rám HFM12,
Křídlo HFM12, M916
Madlo: HGS04
Sklo: Satinato bílá
Obj. č.: D0006



DH

Barva: Rám RAL 9005,
Křídlo SD03 Art-Beton
Madlo: KGS04 černá
Ozdobné prvky: Lizény
Sklo: Satinato bílá
Obj. č.: D0005



DB

Barva: Rám HM721,
Křídlo SD05 Art-Corten
Madlo: KGS01
Sklo: Satinato bílá
Okopová lišta: Nerezová ocel 20 mm
Obj. č.: D0052



DA

Barva: HM712
Madlo: HS40
Sklo: Satinato bílá
Obj. č.: D0200

Světlo na scéně

Nabídku modelů s výřezy pro sklo doplňuje naše třetí řada, která výrazně upozorňuje na nápadné skleněné výplně. Kromě toho lze v závislosti na modelu a preferencích zvolit lizény nebo jemně frézované drážky.

GD

Barva: HFM05
Madlo: KGS04
Sklo: Satinato bílá
Obj. č.: G0100

TIP

Naskenujte QR kód a zjistíte, jaké modely dveří lze kombinovat s kterými povrchy a systémy.



Internorm



GG

Barva: HF113
Madlo: RGS05
Sklo: Satinato bílá,
Rám Alunox
Obj. č.: G0003



GA

Barva: HM716
Madlo: HS42
Sklo: Satinato bílá
Obj. č.: G0001



GL

Barva: HM704
Madlo: KGS04
Sklo: Satinato bílá
Obj. č.: G0201



GJ

Barva: Rám RAL6003,
Křídlo RAL6003, RAL1032
Madlo: SG13
Sklo: Satinato bílá
Okopová lišta: Alunox 80 mm
Obj. č.: G0200

Naše klasické produkty žijí tradicí

Důraz je kladen na dekorativní prvky s poutavými profily v podobě kazet nebo kulatých oblouků, často v kombinaci se skleněnými prvky.

AJ
Barva: HM916
Madlo: GD15
Sklo: D41E
Obj. č.: A0201

TIP

Naskenujte QR kód a zjistěte, jaké modely dveří lze kombinovat s kterými povrchy a systémy.



AA

Barva: HDS08
Madlo: HS10
Sklo: Satinato bílá
Obj. č.: A0001



AI

Barva: M916
Madlo: HS40
Sklo: Satinato bílá
Obj. č.: A0005



AR

Barva: HFM04
Madlo: HS50
Sklo: Satinato bílá
Obj. č.: A0200



AG

Barva: Rám HF113,
Křídlo HF113, M916
Madlo: HS40
Sklo: Satinato bílá
Obj. č.: A0003



AD

Barva: HM819
Madlo: RGS02
Sklo: Satinato bílá
Obj. č.: A0050



AM

Barva: M916
Madlo: HS10
Glas: D03E
Obj. č.: A0007

Extravagance s elegancí

V popředí zájmu je poutavý a nekonvenční vzhled. Použití strukturovaného, designového skla nebo skla s motivy umožňuje vytvořit akcenty, které působí stejně nadčasově jako výjimečně.



SP

Barva: HDS02
Madlo: GPR60
Sklo s motivem: MS12FE
Obj. č.: S0007

TIP

Naskenujte QR kód a zjistěte, jaké modely dveří lze kombinovat s kterými povrchy a systémy.



SJ

Barva: HFM22
Madlo: RSS03
Sklo: Satinato bílá
Obj. č.: S0004



SL

Barva: HM803
Madlo: HGS03
Sklo s motivem: MS42FE
Obj. č.: S0050



SG

Barva: M916
Madlo: HS30
Sklo: Satinato bílá, rám Alunox
Okopová lišta: Alunox 80 mm
Obj. č.: S0003



SD

Barva: HDS07
Madlo: GPR60
Sklo: Satinato bílá
Okopová lišta: Alunox 20 mm
Obj. č.: S0002



SN

Barva: M916
Madlo: GKV04
Sklo: Satinato bílá
Obj. č.: S0006



SA

Barva: HFM05
Madlo: HS30
Sklo: Satinato bílá
Okopová lišta: Alunox 80 mm
Obj. č.: S0001

Flexibilita v dokonalosti

Přestože naše modely z jednotlivých řad jsou již tak velmi individualizované, u těchto dveří se vaší fantazii nekladou téměř žádné meze. Ať už se jedná o pevné plochy, sklo, mřížky nebo jejich kombinaci – zde lze dosáhnout maximální flexibility, abyste získali přesně takové dveře, jaké si představujete. Váš obchodní partner Internorm vám rád poradí s mnoha možnostmi provedení.

Podsvícené zapuštěné madlo

Zapuštěné madlo s LED podsvícením od společnosti Internorm se instaluje tak, aby lícovalo s plochou vchodových dveří.



Podsvícené dveřní křídlo

Osvětlení LED je nainstalováno přímo v oblasti prahu domovních dveří a zajišťuje dobře osvětlený vstupní prostor.

Dveře se zrcadlem

jsou jednoduché, ale propracované a praktické. Díky zabudování do dveřního křídla nebo dobrému vlepění je zajištěno bezpečné uchycení.



MODEL SKLA S MOTIVEM

Barva: HM721
Madlo: EGS01
Sklo s motivem: MF72FE
Obj. č.: X0101



MODEL SKLA S MOTIVEM

Barva: HM704
Madlo: EGS01
Sklo s motivem: MS71FE
Obj. č.: X0100



MODEL SKLA S MOTIVEM

Barva: HM304
Madlo: EGS01
Sklo s motivem: MF22FE
Obj. č.: X0203



MODEL SE SLOUPKEM

Barva: M916
Madlo: HS50
Sklo: Satinato bílá
Sloupky: 97 mm
Obj. č.: X0201



MODEL SE SLOUPKEM

Barva: HM113
Madlo: RSS06
Sklo: Satinato bílá
Obj. č.: X0200



MODEL S MŘÍŽKOU

Barva: HM817
Madlo: HS30
Sklo: Satinato bílá
Sloupky: 60/40 mm
Obj. č.: X0202



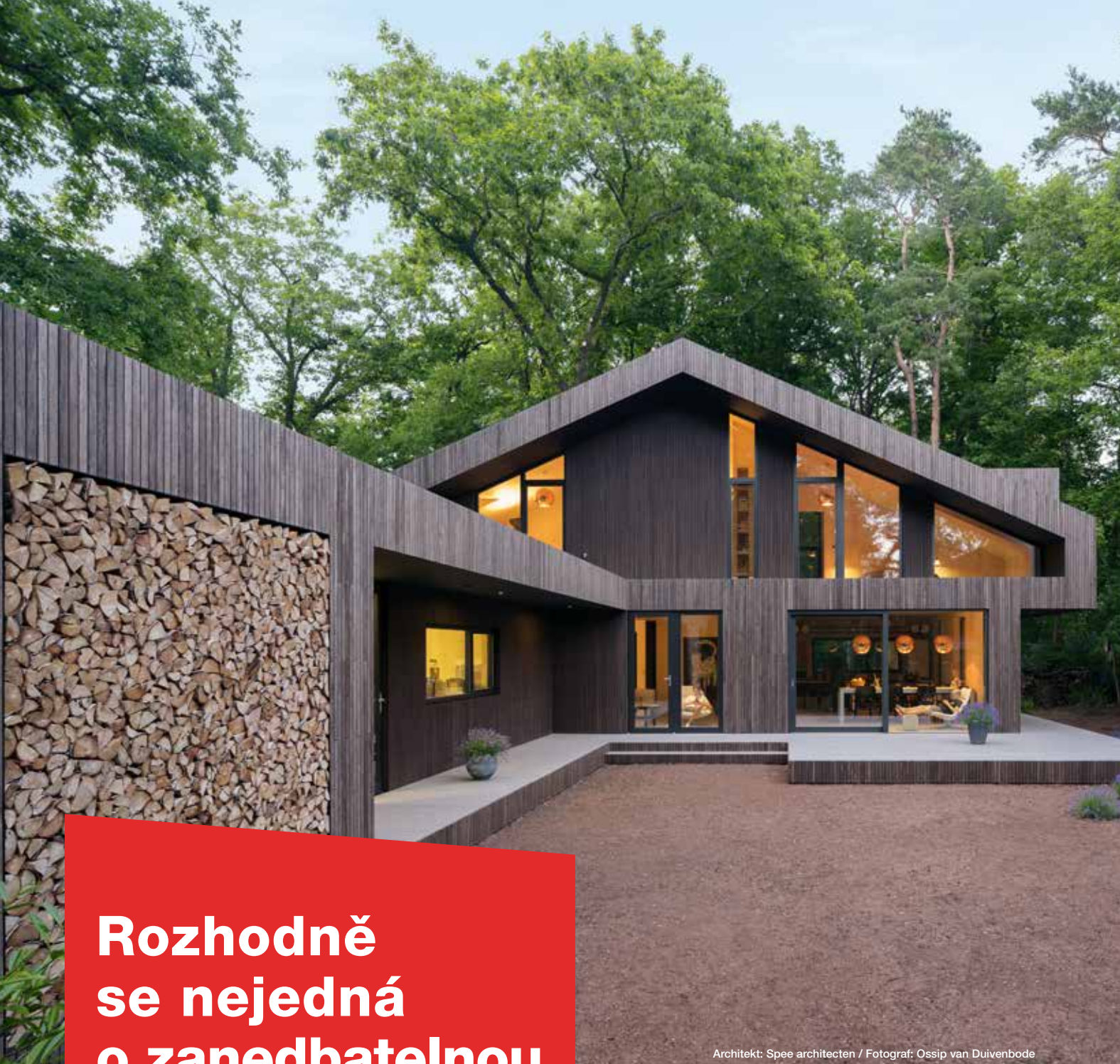

Architekt: Spee architecten / Fotograf: Ossip van Duivenbode

Rozhodně se nejedná o zanedbatelnou záležitost

Vysoký bezpečnostní standard není důležitý pouze pro okna a vchodové dveře. Při ochraně proti vloupání je třeba brát v úvahu také vedlejší vchodové dveře. Svou roli zde samozřejmě hraje i design.

Vedlejší vchodové dveře se používají k uzavření neobývaných, nevytápěných místností (např. garáž, sklepní sklad apod.). Aktuální statistiky ukazují, že zloději se obvykle dostávají dovnitř bočními vchody. O to důležitější proto je zajistit vhodné zabezpečení. Společnost Internorm nabízí na vyžádání různé bezpečnostní třídy.

Vedlejší vchodové dveře se dodávají v hliníkovém, plastovém, plasthliníkovém a dřevohliníkovém provedení a nabízejí širokou škálu individuálních možností designu.

Internorm

Hliník



AT 500 Model s panelem
Barva: HM704
Madlo: HS10
Obj. č.: X0008



AT 500 Sloupkový model s panelem a sklem
Barva: HM716
Madlo: HS10
Sklo: Satinato bílá
Obj. č.: X0010



AT 500 Celoprosklený model
Barva: Rám M916
Madlo: HS10
Sklo: Satinato bílá
Obj. č.: X0009



AT 500 Poutcový model s panelem a sklem
Barva: HM735
Madlo: HS10
Sklo: Satinato bílá
Obj. č.: X0011

Plast a plasthliník



KF 510



KF 410



KF 320



KF 310

Dřevohliník



HF 410 / HF 510



HF 410 / HF 510



Nespočet možností designu

Seznamte se s naší rozsáhlou nabídkou příslušenství. Barvy, kliky, skla nebo ochrana proti slunci a hmyzu – uspořádejte si okna nebo vchodové dveře podle svých představ.

Barvy oken a dveří

Hliníkové opláštění okenních systémů
Barvy pro vnitřní i vnější stranu dveří

Standardní barvy*



hi-rest-Colours***



HDS barvy**

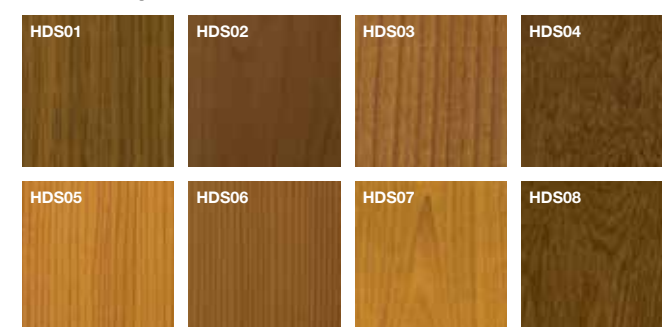

Barvy nerezové oceli pro opláštění oken i dveří

Barvy nerezové oceli****

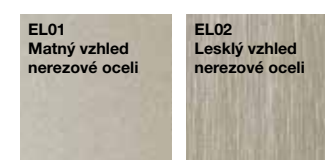

* Vysoká odolnost vůči povětrnostním vlivům, s výjimkou M916 (kvalita fasádních konstrukcí)

** Syté barevné designy, ovšem s možnými barevnými tolerancemi

*** Pro povrchové úpravy **HM** (standardní barva vysoce odolná proti povětrnostním vlivům), **HF** (jemná struktura vysoce odolná proti povětrnostním vlivům), **HFM** (jemná metalická struktura, vysoce odolná proti povětrnostním vlivům) se používá speciální vysoce odolný práškový lak.

**** Na dveřích je provedení možné pouze na obou stranách rámu

***** Právě dřevo není vhodné pro každou instalaci. Váš obchodní partner vám rád poradí.

Internorm

Speciální dekory pro venkovní stranu dveří

Barvy SD

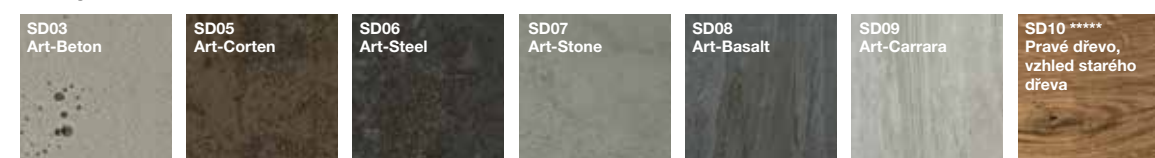

Dřevo standardní barvy pro interiérovou stranu oken a dveří

SMRK lazurovaný



DŘEVO krycí

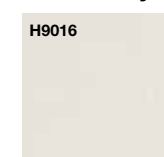

MODŘÍN lazurovaný



OŘECH

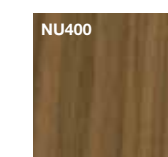

DUB



POZNÁMKA: Dřevo je přírodní produkt, a proto je každé okno jedinečné. Výsledný barevný odstín je výsledkem vlastností přírodního dřeva a barevného odstínu impregnace. Čím více je zdůrazněna struktura, barva a povrch dřeva, tím více se mohou vyskytnout odchylky od barevných vzorků.

Speciální barvy

Řadu odstínů nabízí Internorm ze vzorníku **RAL** (kvalita fasádních konstrukcí). Tyto barvy lze použít u předseznačených hliníkových profilů vně a u dřeva uvnitř.

Upozornění: ne všechny barvy jsou realizovatelné pro všechny okenní a dveřní systémy.

Vzhledem k tiskovým a výrobně technickým podmínkám se mezi ilustracemi a originálními výrobky mohou vyskytnout barevné a strukturální odchylky.

Váš partner Internorm vám rád poradí a ukáže originální barevné vzorky.



Plast pro okenní systémy

Bílá

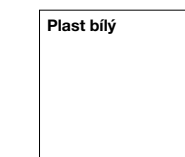

K dispozici pro všechny okenní systémy vně i uvnitř!

VÝJIMKY: KF 310 home pure, KF 410 studio, KV 350 a KV 440 jsou výhradně plasthliníkové systémy

Barvy a dekory Interiér. strana	Dub zlatý	Ušlechtilá bílá	Krémová bílá	Tmavě šedá
KF 510				X
KF 520				X
KF 310	X	X	X	X
KV 350	X	X	X	X
KF 410 studio		X		X
KF 410 home pure		X		X
KF 410 home soft	X	X	X	
KF 410 ambiente	X	X	X	
KV 440 home pure		X		X
KV 440 home soft	X	X	X	
KV 440 ambiente	X	X	X	
KS 430	X	X	X	X

I-tec Decor

Digitální tisk pro interiérovou stranu plastových oken

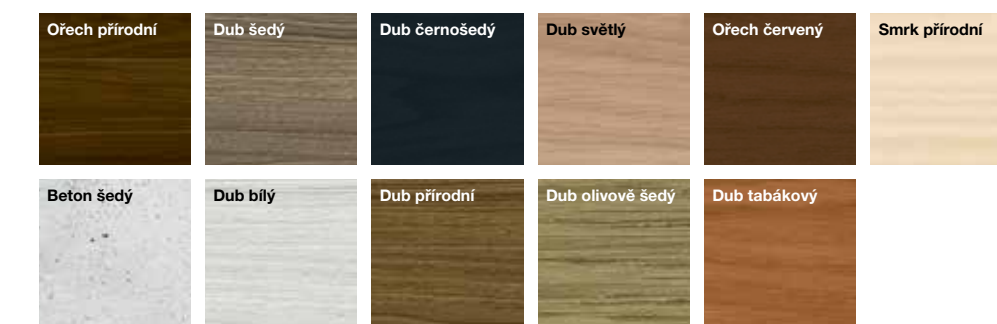

UPOZORNĚNÍ: I-tec Decor lze realizovat pouze u modelů KF 310, KF 410 a KS 430









Pestré jako život sám

Okna a dveře se již dávno staly designovými objekty, které lze v závislosti na volbě barvy šikovně vystavit na odiv nebo harmonicky začlenit do celkového rázu.

Přehled sortimentu okenních klik

Okenní kliky Internorm padnou skvěle do ruky a jsou k dispozici v zaobleném, hranatém nebo plochém provedení. Nejprve se tedy můžete rozhodnout, jaké kliky budete využívat u vybavení interiéru a následně si vyberete vhodnou kliku z našeho sortimentu.

Barvy klik Internorm

-  F1 přírodní hliník
-  F9 hliník v barvě oceli
-  RAL 9010 bílá
-  F9714m matná černá
-  leštěná mosaz
-  saténový chrom
-  chrom / nerezová ocel matná
-  mosaz matná / hliník v barvě oceli

UPOZORNĚNÍ: Pro každý okenní systém lze využít jiné varianty klik. Váš obchodní partner společnosti Internorm vám rád poskytne informace o možných kombinacích.

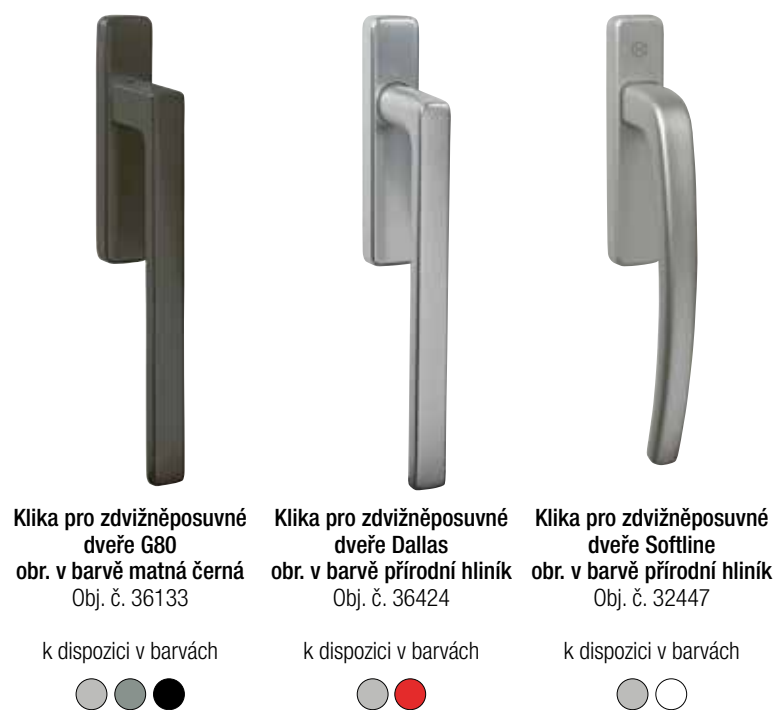

Přehled dveřních klik a madel

K celkovému vizuálnímu dojmu výrazně přispívají také kliky a madla. U společnosti Internorm lze získat různá zapuštěná a tyčová madla, dveřní kliky a mnoho dalšího.

Zapuštěná madla

Zapuštěná madla mohou vystupovat nad povrch křídla dveří, anebo s ním mohou plošně lícovat. U modelů AT500, AT520 a AT525 mohou být instalována pouze tak, aby vystupovala nad povrch křídla dveří.



SG16
Zapuštěné madlo, 430x100
Nerezová ocel
AT500, AT520, AT525, AT530, AT540, HT400, HT410



SG13
Zapuštěné madlo, 220x125
Nerezová ocel
AT500, AT520, AT525, AT530, AT540, HT400, HT410



SG17
Zapuštěné madlo, 110x500
Nerezová ocel, černá
AT500, AT520, AT525, AT530, AT540, HT400, HT410

Osvětlení LED je možné s AT530 a AT540 (obr. str. 104)



SG18
Zapuštěné madlo, 110x1400
Nerezová ocel
AT500, AT520, AT525, AT530, AT540, HT400, HT410

Osvětlení LED je možné s AT530 a AT540 (obr. str. 104)

GSIV integrovaná rukojeť

GS140 406 x 59

GS101 1000 x 59

GS102 1200 x 59

GS103 1400 x 59

GSIV variabilní délka

Příslušná barva dveřního křídla nebo černá
AT500, AT520, AT525, AT530, AT540, HT400, HT410

Možnost LED osvětlení u modelů AT530, AT540, HT400, HT410



Tyčová madla



HGS01
Půlkulaté tyčové madlo
40x1000
2 podpěry

HGS02
40x1200
2 podpěry

HGS03
40x1400
2 podpěry

HGS04
40x1600
2 podpěry

nerezová ocel nebo černá
AT500, AT520, AT525, AT530, AT540, HT400, HT410



KGS01A
Hranaté tyčové madlo pro ekey-dLine
40x1000
2 podpěry

KGS05A pro ekey-dLine
hranatá klika
40x1800
3 podpěry

nerezová ocel
AT530, AT540, HT400, HT410



KGS01
Hranaté tyčové madlo
40x1000
2 podpěry

KGS02
40x1200
2 podpěry

KGS03
40x1400
2 podpěry

KGS04
40x1600
3 podpěry

KGS05
40x1800
3 podpěry

KGS06
40x2000
3 podpěry
nerezová ocel nebo černá
AT500, AT510, AT520, AT525, AT530, AT540, HT400, HT410

KGS01L (bez obr.)
40x1000
2 podpěry s integrovaným LED osvětlením

KGS03L (bez obr.)
40x1400
2 podpěry s integrovaným LED osvětlením

nerezová ocel
AT530, AT540, HT400, HT410



RGS01
Kulaté tyčové madlo
Ø 30
výška 1000
2 podpěry

RGS02
výška 1200
2 podpěry

RGS03
výška 1400
2 podpěry

RGS04
výška 1600
3 podpěry

RGS05
výška 1800
3 podpěry

RGS06
výška 2000
3 podpěry
nerezová ocel
AT500, AT510, AT520, AT525, AT530, AT540, HT400, HT410



EGS01
Kulaté tyčové madlo
Ø 35
variabilní výška
nerezová ocel
AT500, AT510, AT520, AT525, AT530, AT540, HT400, HT410



GKV01
Čtyřhranné tyčové madlo se šikmými konci
30x1000

GKV02
30x1200

GKV03
30x1400

GKV04
30x1600
nerezová ocel, černá
AT500, AT520, AT525, AT530, AT540, HT400, HT410



RSS01
Kulaté tyčové madlo se šikmými podpěrami
Ø 32
výška 1000
2 podpěry

RSS02
výška 1200
2 podpěry

RSS03
výška 1400
2 podpěry

RSS04
výška 1600
3 podpěry

RSS05
výška 1800
3 podpěry

RSS06
výška 2000
3 podpěry
nerezová ocel
AT500



GOK60
Madlo
výška 600
2 podpěry
nerezová ocel
AT500, AT520, AT525, AT530, AT540, HT400, HT410



GKV60
Madlo
výška 600
2 podpěry
nerezová ocel, černá
AT500, AT520, AT525, AT530, AT540, HT400, HT410



GPR60
Madlo
výška 600
2 podpěry
nerezová ocel
AT500, AT520, AT525, AT530, AT540, HT400, HT410

Pro každou řadu dveří je k dispozici atraktivní výběr klik a madel.

Upozorňujeme, že ne všechny kliky/madla lze použít pro každý model.

Zobrazená madla nelze navzájem porovnávat z hlediska velikosti a nejsou zobrazena ve všech materiálových variantách.

Rozměry jsou uvedeny v mm, šířka x výška.

Madla



HS10
93x400
nerezová ocel
AT500, AT510,
AT520, AT525,
AT530, AT540,
HT400, HT410



HS50
109x500
nerezová ocel
AT500, AT510,
AT520, AT525,
AT530, AT540,
HT400, HT410



HS40
90x500
nerezová ocel matná
AT500, AT510,
AT520, AT525,
AT530, AT540,
HT400, HT410



HS42
90x500
nerezová ocel
AT500, AT510,
AT520, AT525,
AT530, AT540,
HT400, HT410



PB30
100x300
nerezová ocel
(PB31 – Alu F1)
AT500



HS32
118x477
nerezová ocel
(HS30 – kroužek
nerezová matná
ocel)
AT500, AT510,
AT520, AT525,
AT530, AT540,
HT400, HT410



GKN201
nerezová ocel
AT500

Kliky



GD25
nerezová ocel, černá
AT500, AT510, AT520,
AT525, AT530, AT540,
HT400, HT410



PD12
kartáčovaný hliník
AT510, AT520, AT525,
AT530, AT540



GD10
nerezová ocel
AT500, AT510, AT520, AT525,
AT530, AT540, HT400, HT410



GD15
nerezová ocel, černá
AT500, AT510, AT520, AT525,
AT530, AT540, HT400, HT410



GD20
nerezová ocel
AT500, AT510, AT520, AT525,
AT530, AT540, HT400, HT410



GD30
nerezová ocel
AT500, AT510, AT520, AT525,
AT530, AT540, HT400, HT410



SD10
nerezová ocel, černá
AT510, AT520, AT525, AT530,
AT540, HT400, HT410



SD15
nerezová ocel (SD20 – hliník
přírodní, SD25 – hliník bílý)
AT500, AT510, AT520,
AT525, AT530

Interiérový design dveří

Internorm

Také v interiéru je možné pohrát si s designem. Můžete si vybrat rovné nebo zakřivené provedení. U barevných polí mezi lizénami nebo frézováním lze na hliníku volit barvy z naší standardní nabídky. Pro jednoduchý design je možné barvu dveřního křídla v barevném poli zachovat, čímž vyniknou lizény nebo frézování.



Interiérový design 1

Dvě zapuštěné lizény v černé barvě nebo v barvě nerezové oceli obklopují úzké vertikální barevné pole.

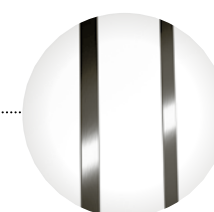

Interiérový design 2

Barevné pole včetně kliky je elegantně zasazeno mezi zapuštěné lizény z nerezové oceli nebo mezi vyfrézované drážky.

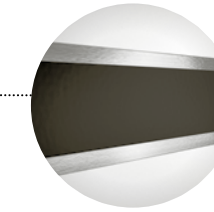

Upozornění: Interiérový design je možný pouze u vybraných modelů systémů AT 540 a AT 530. Váš obchodní partner vám rád nabídne všechny možnosti.

Frézování drážek a lizény u dveří

Jednoduché nebo s větší okázalostí – oba designy vyznačují svým způsobem zvláštní kouzlo. Do designu domovních dveří dokonale zapadá poměrně střídmost frézování drážek. Lizény z Alunoxu (plošně líčující) nebo z nerezové oceli (vystupující) vytvářejí elegantní odlesky. Černé lizény, které jsou k dispozici v zapuštěném nebo vystouplém provedení, vytvářejí efektní kontrast.



Frézované drážky

vyfrézovaná dvojité drážky

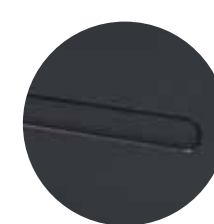

Lizény

Lizény jsou k dispozici v provedení v barvě nerezové oceli nebo černé.

dvojitá lizéna



vystupující

plošně líčující

Naše strukturované sklo do oken a dveří



* Speciální struktura

Skla nelze vždy zobrazit barevně a strukturálně v dokonalé shodě s originály. Abychom předešli nedorozumění, porovnejte si vzorová skla u svého **partnera Internorm**.

Rosení – znak kvality: Okna Internorm mají velmi dobrou tepelnou izolaci a vysokou těsnost. To zabraňuje nepříjemnému průvanu, šetří energii na vytápění a izoluje rušivý hluk. Z fyzikálních příčin však může v jednotlivých případech dojít k tvorbě kondenzace. Je to občas vnímáno jako rušivé, ve skutečnosti to však bezpečně ukazuje na dobré tepelněizolační vlastnosti okna.

Rosení vně: Po chladných nocích se mohou tabule skla zvenku zamlžovat, protože dobrá tepelná izolace vede jen málo tepla zevnitř ven. To znamená, že vnější tabule zůstává relativně studená a okolní vlhkost se kvůli rozdílu teplot mezi vzduchem a povrchem okna ukazuje na chladném povrchu skla ve formě kondenzátu (malé kapičky vody, které omezují výhled skrz okenní tabuli). Tento efekt se však projevuje jen při určitém umístění okna v domě a pouze v ranních hodinách a zmizí, jakmile se teplota zvýší.

Kondenzovaná voda uvnitř: Díky vodní páře z kuchyně a koupelny, ale i z vydechaného vzduchu, zejména v ložnicích, se ve vnitřních prostorách zvyšuje vlhkost vzduchu. Pokud nezajistíte dostatečný přístup čerstvého vzduchu, může se tato vzdušná vlhkost rychle srazit na oknech ve formě zkondenzované vody. Proto pravidelně větrejte své místnosti nárazovým větráním.

Další tipy a rady, jak se vyhnout kondenzaci vodních par, najdete na naší domovské stránce a v „**Základní příručce Internorm-Návod k použití, péče, záruky, garance**“.

ESG a izolační sklo

Většina izolačních a bezpečnostních skel, která se montují do výrobků Internorm, pocházejí z vlastní výroby. Sami se snažíme o neustálý pokrok a zároveň vycházíme vstříc trendu inovativních a vysoce tepelněizolačních řešení.

Tepelněizolační zasklení

V prostoru mezi skly se používají tenké povlaky z ušlechtilých kovů a vzácné plyny, jako je argon nebo krypton, které zajišťují dokonalou tepelnou izolaci. Pokud se rozhodnete pro trojitě zasklení místo dvojitěho, můžete plánovat až o 40 % prosklených ploch více při zachování stejných nákladů na vytápění.

Bezpečnostní skla

Tvrzené bezpečnostní sklo (ESG) se při působení síly rozpadá na tupé, volně spojené drobné stěpy. Vrstvené bezpečnostní sklo (VSG) se sice roztříští, ale zůstane spojeno díky elastické mezivrstvě odolné proti roztržení. Riziko zranění je proto velmi nízké.



Internorm

Designová skla do dveří

Při navrhování designových skel se používají různé techniky jako například broušení drážek, pískování, skleněné ozdobné lišty nebo barevné povrchy.



Skla s motivem do dveří

Podle výběru požadovaného ozdobného prvku si můžete také vybrat, aby se motiv objevoval i v bočním světlíku nebo ve výřezu skla. Vedení linií pokračuje v souladu s vlastním modelem a doplňuje ho ve třech různých variantách.

Upozorňujeme, že ne každé sklo lze použít v každém dveřním systému.



Čirá plocha s pískovanými pruhy



Pískovaná plocha s čírymi pruhy a okrajem



Pískovaná plocha s čírymi pruhy

Náš online konfigurátor dveří

Každé vchodové dveře Internorm jsou jedinečné a můžete si je nechat individuálně navrhnout. S naším online konfigurátorem dveří si můžete během chvilky vytvořit dveře svých snů.

Snadno,
individuálně,
online!

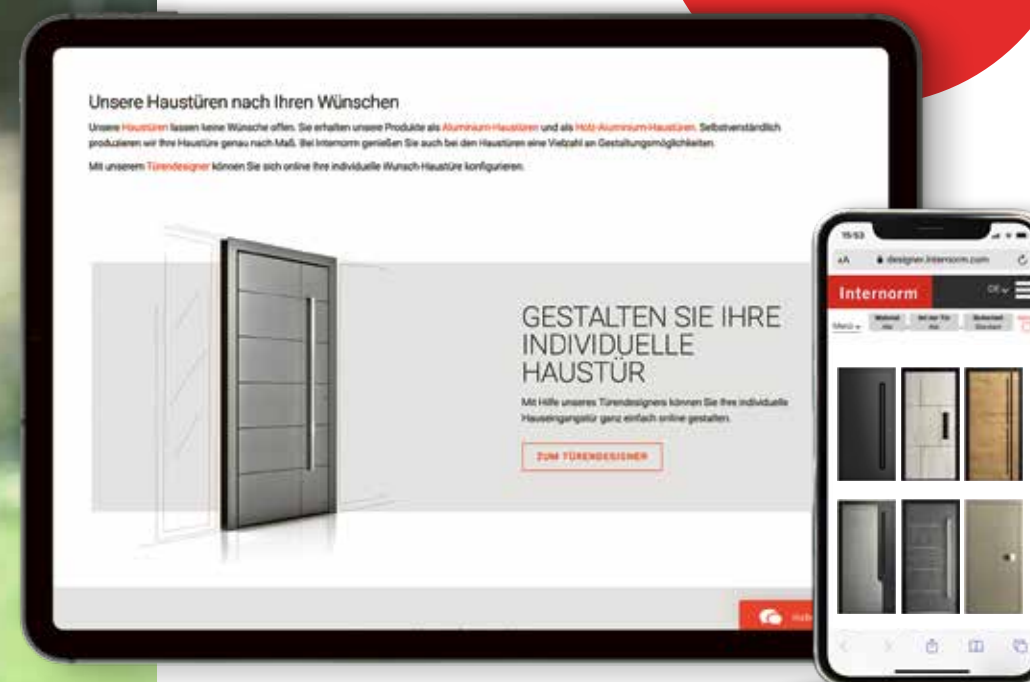

S nábytkem, podlahami, nebo dokonce obklady stěn v různých barvách nebo materiálech si můžete vytvořit vlastní styl bydlení – elegantní, klasicky tradiční nebo dokonce moderní. Okna a domovní dveře již nehrají v designu interiéru druhořadou roli. Protože díky různým povrchům a barvám našich výrobků si budete moci snadno vytvořit osobní a působivý domov.

Náš sortiment zahrnuje hliníkové i dřevohliníkové vchodové dveře. Samozřejmě je vyrábíme přesně na míru. Pokud jde o vchodové dveře, ve společnosti Internorm máte k dispozici také širokou škálu designových možností.

Proto využijte náš **online konfigurátor dveří** na našich webových stránkách a vytvořte si vlastní, zcela individuální dveře, nebo si nechte poradit od našich **partnerů Internorm**.



Tudy se dostanete ke konfigurátoru dveří Internorm!

Užívejte si přednosti francouzského balkonu.

Vytvořte tak pocit prostornosti i v malých místnostech.

Moderní architektura se vyznačuje zejména velkými prosklenými plochami. Lze tak naplánovat i v nadzemních patrech okna a balkonové dveře od podlahy až ke stropu. Kvůli vzhledu a nerušenému výhledu se často upouští od výstavby balkonů nebo teras. Navíc je v centrech většiny měst z konstrukčních důvodů zakázáno stavět balkony.

V těchto případech je perfektním řešením francouzský balkon. Sestává z dveřních prvků z vrstveného bezpečnostního skla sahajících od podlahy až ke stropu. V případě nízkých parapetů lze, resp. je nutno, instalovat kulaté nebo hranaté tyče z nerezové oceli pro zajištění dostatečné bezpečnosti při pootevření oken. Je potřeba dodržovat předepsané minimální výšky, které vám a vašim dětem zajistí dostatečné zabezpečení před pádem.

Různé varianty francouzského balkonu:



Provedení s kulatou tyčí
z nerezové oceli



Provedení s hranatou tyčí
z nerezové oceli



Provedení se skleněným zábradlím
z vrstveného bezpečnostního skla (VSG)
s ochranou hran

Jistota bezpečí

Aby se člověk cítil doma bezpečně a pohodlně, je základním předpokladem optimální ochrana proti zlodějům a maximální bezpečí pro děti. K tomuto pocitu bezpečí významně přispívají i okna. Díky sofistikovaným technologiím společnosti Internorm účinně ochráníte svou rodinu a ztížíte zlodějům vstup do domu.



Bezpečnostní kameny

Všechny okenní systémy Internorm jsou standardně vybaveny základním zabezpečením. Masivní, pěkně tvarované designové kameny stříbrné barvy v rámu okna zajišťují okno pomocí osmihranných hříbových čepů namontovaných v okenním křídle (kromě KF 510 a KF 520).



I-tec Glazing

Díky patentované technologii zasklení od společnosti Internorm již nelze skleněnou tabuli vytlačit. Skleněná tabule je do rámu okenního křídla vlepena po celém obvodu, a tak drží bezpečně a pevně. Téměř všechny okenní systémy společnosti Internorm jsou standardně vybaveny touto inovací I-tec.



Bezpečnostní klika

Bezpečnost na nejvyšší úrovni zajišťuje klika Secustik® s bezpečnou trezorovou aretací. Patentovaný uzamykací mechanismus zajišťuje téměř dokonalou ochranu proti vysunutí západek z vnější strany (standardní vybavení u prémiových oken KF 510 a KF 520 v plastovém a plasthliníkovém provedení).

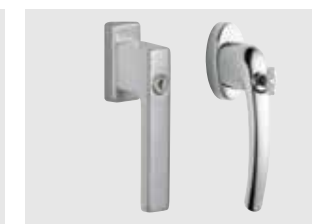

Uzamykatelné kliky

Okno je uzamčeno klíčem a nelze jej otevřít zvenčí ani zevnitř. Uzamykatelné kliky nabízejí optimální bezpečnost pro děti a dokonalou ochranu proti vloupání.



I-tec Secure

Maximální ochranu zaručuje revoluční technologie závorování společnosti Internorm. Při zavírání okna se závorovací klapky otevrou a tlačí po všech stranách na vnitřní stranu rámu. Okno tak de facto nelze vypáčit (model KF 510 a KF 520).



Skryté kování

Skryté kování zajišťuje, že okno nelze vysadit ze závěsů, a zároveň poskytuje decentní vzhled a umožňuje snadné čištění.



Elektronický hlásič otevření (ovládání klikou)

Senzory uzavření nenápadně a spolehlivě hlásí rádiem nebo kabelem, zda jsou některá okna nebo dveře otevřená, vyklopená nebo zamčená.



Vrstvené bezpečnostní sklo (VSG)

Na rozdíl od běžného okenního skla, které se působením síly rozbije, se vrstvené bezpečnostní sklo nerozbije. Fólie odolné proti roztržení drží sklo pohromadě, sklo pevně drží v okenním rámu a nehrozí nebezpečí zranění.

Zabezpečení proti vloupání ve standardu

Je samozřejmé, že klademe velký důraz na instalaci osvědčených bezpečnostních zámků. Díky vysoce kvalitním uzamykacím systémům od renomovaného výrobce KfV jsou naše bezpečnostní dveře testovány až do třídy odolnosti RC 3, a poskytují tak vynikající ochranu proti vloupání.



Internorm

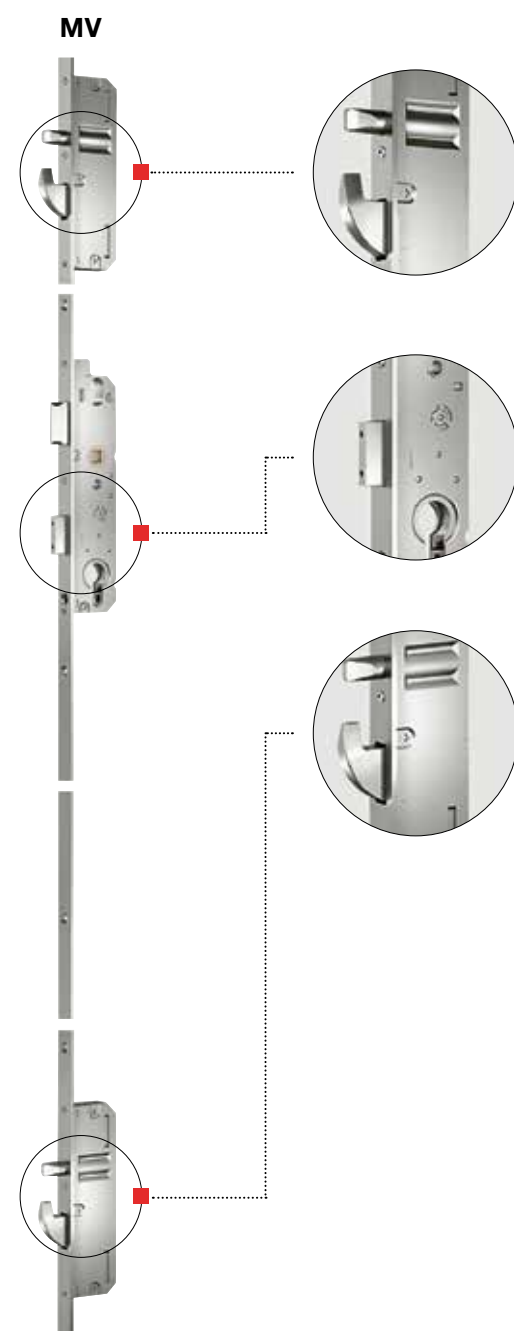

Standardní bezpečnost

Mechanické: MV

Vchodové dveře Internorm jsou již standardně vybaveny mechanickým vícebodovým závorováním.

Bezpečnost již ve standardu

- Vícebodové zamykání – pětinasobná ochrana pomocí hlavní závory, 2 ocelových čepů a 2 otočných háků
- 3 masivní dveřní závěsy zajišťují vysokou stabilitu
- Zvýšená ochrana proti vloupání již u standardní cylindrické vložky (ochrana proti odvrtání a kopírování klíče)

Komfort jako standard

- Západka zámku zajišťuje hladký chod a měkké zastavení a je také bezúdržbová (bez nutnosti mazání)
- Trojrozměrně nastavitelné dveřní závěsy umožňují ještě cílenější a přesnější nastavení domovních vstupních dveří – se zavěšeným dveřním křídlem
- Oboustranně uzamykatelné cylindrické vložky – lze je vždy zamknout, i když je klíč z jedné strany zasunutý

Plus v oblasti bezpečnosti a pohodlí

Automatické: MVAM

Pokročilé zabezpečení automatickým vícebodovým zamykáním s hlavní západkou, 2 uvolňovacími čepy a 2 otočnými háky:

- Dveře se zamykají mechanicky a automaticky – uvolňovací čepy a otočné háky se vysouvají silou pružiny
- Není nutné zamykání klíčem

Polomotorizované: EE

Pohodlí a bezpečnost díky polomotorizovanému vícebodovému zamykání s hlavní západkou, 2 uvolňovacími čepy a 2 otočnými háky:

- Dveře se zamykají mechanicky a automaticky – uvolňovací čepy a otočné háky se vysouvají silou pružiny
- Není nutné zamykání ani odemykání klíčem (odemykání probíhá díky elektromotoru); dveře se odemykají zevnitř stisknutím kliky. Přepínatelná dětská pojistka blokuje kliku. Lze kombinovat se všemi kontrolami přístupu.

Plně motorizované: EVE, EVC

Komfort ve své třídě díky plně motorizovanému vícebodovému zamykání s hlavní západkou, 2 ocelovými čepy a 2 otočnými háky:

- Automatické zamykání dveří – ocelové čepy, otočné háky a hlavní západka se vysouvají automaticky.
- Silné přitažení dveřního křídla motorem
- Není nutné zamykání ani odemykání klíčem (obojí probíhá pomocí elektrického pohonu). Zevnitř se dveře odemykají buď stisknutím kliky (EVC), nebo elektrickým tlačítkem (EVE). Zvenčí se dveře odemykají pomocí kontroly přístupu (např. skenování otisků prstů apod.).

Poznámka k EVC: Děti mohou zamčené dveře otevřít kdykoli pomocí kliky a nechtěně se tak dostat ven. V takovém případě vyberte EVE se skrytým nebo výše umístěným tlačítkem.

Klíčem je váš prst.

Už žádné zdlouhavé hledání klíčů – díky čtečce otisků prstů nebo klávesnici. Ve společnosti Internorm jsou tyto inteligentní systémy připevněny na dveřní křídlo nebo integrovány do dveřního křídla či madla.

Pro vchodové dveře a zdvižněposuvné dveře



vystupující

Pro vchodové dveře



plošně líčující

Pro vchodové dveře



Čtečka otisků prstů

Integrovaná čtečka otisků prstů nové generace „ekey dLine“ bezkonkurenčně nahrazuje běžné odemykání klíčem. Řídicí jednotka je bezpečně a úsporně umístěna v dveřním křídle nebo v rámu zdvižněposuvných dveří. Je konec zapominání, ztracení nebo ukradení klíče, karty nebo kódu.

Jednoduché. Dveře otevřete jediným dotykem prstu. Oprávnění si spravujete sami – bez technika nebo počítače. Zcela pohodlně přes aplikaci „ekey bionyx“.

Pohodlně. Váš prst je klíčem, a proto je vždy „po ruce“. Inteligentní software se učí s každým použitím a rozpoznává růst dětských prstů nebo návyky uživatele.

Bezpečně. Váš jedinečný otisk prstu je bezpečnější než klíč, který může být odcizen nebo ztracen. Manipulace se systémem zvenčí není možná. Neoprávněné vniknutí je tím vyloučeno.

Čtečka dělá dveře „chytrými“. Systém lze integrovat do domácí sítě prostřednictvím sítě WLAN a umožňuje tak řadu funkcí, jako je dálkové otevírání nebo zaslání zpráv při otevření dveří. Kromě toho dostává čtečka otisků prstů nejnovější aktualizace firmwaru a vždy splňuje nejvyšší bezpečnostní standardy.

Klávesnice

Jako alternativu k otevírání prstem lze použít tradiční variantu kódové klávesnice. Klávesnice „ekey home integra“ se instaluje přímo do dveřního křídla, vidět je pouze ultraplochý dekorativní prvek.

Otevření se provádí zadáním volně volitelného čtyř- až desetimístného kódu. Vzor se dá naučit i prostřednictvím dotykové plochy, jak je známo z různých mobilních telefonů.

Naprogramovat lze až 99 kódů. Díky tomu může mít každý uživatel svůj vlastní přístupový kód. To znamená, že například kód uklízečky lze kdykoli smazat a nahradit jej novým.

ekey
Europas Nr. 1
bei Fingerprint Zugangslösungen

Zabezpečení pomocí cylindrických vložek Winkhaus pro okna a dveře

Můžete získat širokou škálu dalších komponentů, jako jsou bezpečnostní cylindrické vložky, dveřní zámky a mnoho dalšího. Více informací si vyžádejte od svého **partnera Internorm**.

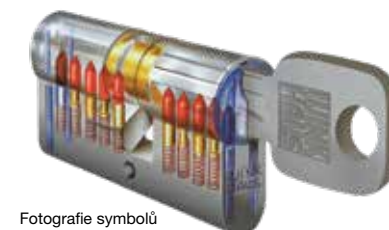

Fotografie symbolů

Standardní cylindrický zámek

má díky ocelovým kolíkům ochranu proti kopírování klíče a odvrtní. Lze ho zamknout z obou stran, tj. i když je klíč z jedné strany zámku zasunutý, lze ho odemknout nebo zamknout z druhé strany.



Bezpečnostní cylindrická vložka

s trojrozměrnou, patentovanou ochranou proti kopírování klíče a odvrtní, jakož i ochranou proti vytažení a vylomení. Velký speciální tvar klíče umožňuje snadné zamykání a zabraňuje ohýbání a lámání klíče. Vložka je oboustranně zamykatelná. Symetrický oboustranný klíč lze do cylindrické vložky vsunout velmi snadno.



Každá vysoce zabezpečená cylindrická vložka se dodává s osobní **bezpečnostní kartou**. Ta slouží jako důležitý doklad o oprávněnosti při objednávání dalších cylindrických vložek nebo klíčů.

Bezpečnostní plus pro vchodové dveře



Blokování dveří TSH slouží jako omezovač otevření. Ovládá se zvenčí prostřednictvím hlavního zámku (bez vnější cylindrické vložky). Ovládání uvnitř se provádí pomocí otočného tlačítka.



S **elektrickým vrátným / ETOE** (normální funkce) lze dveře otevřít pouze při kontaktu (stisknutí tlačítka).

Stínicí technika a ochrana proti hmyzu

Internorm

Kombinovatelná, integrovaná, v mnoha variantách



Venkovní žaluzie



Předokenní roleta



Mini roleta



Zdvojené okno s integrovanou žaluzií



Interiérová žaluzie



Roletová síť proti hmyzu



Otočný, resp. upínací rám



Posuvný rám



Plisė



Okenice OPTIMA



Systémy stínění a ochrany proti hmyzu doplňují okna a vytvářejí funkční celek na míru vašim potřebám a podtrhují design fasády domu.

Zdvojené okno: Ochrana proti slunci a před nevíтанými pohledy zvenčí je integrována mezi skly okna – dle volby lze vybrat žaluzii, plisovanou žaluzii nebo Duette®, na přání s energeticky nezávislou stínicí technikou (I-tec Shading).

Interiérové žaluzie: jsou namontované přímo na okenním křídle a vybavené krycí lištou.

Venkovní žaluzie: optimální regulace a směrování světla a tepla pomocí nastavitelných lamel, na přání s řízením denního světla RETROLux; lze kombinovat s ochranou proti hmyzu.

Předokenní žaluzie: optimální regulace a směrování světla a tepla pomocí nastavitelných lamel; lze kombinovat s ochranou proti hmyzu.

Předokenní rolety a minirolety: volně nebo zcela namontované na okno; lze kombinovat s ochranou proti hmyzu.

Ochrana proti hmyzu s rámem nebo roletou: využití osvědčených upínacích, otočných a posuvných rámců nebo rolet; lze kombinovat s ochranou proti slunci.

Ochrana proti hmyzu pomocí plisė: šetří místo a je ideální pro dodatečnou montáž; vhodná také pro zdvižněposuvné dveře.

Okenice: dostupné v hliníku v mnoha variantách; lze kombinovat s ochranou proti hmyzu.



Technický přehled oken

Internorm

Plast



KF 310 **KF 320** **KF 410** **KF 510** **KF 520**

Tepelná izolace ve W/(m ² K)					
Standardní povrchová úprava	U _w = 0,76	U _w = 0,72	U _w = 0,71	U _w = 0,71	U _w = 0,70
Nejlepší možná hodnota	U _w = 0,69	U _w = 0,65	U _w = 0,62	U _w = 0,63	U _w = 0,63
Protihluková ochrana (v dB)	33 – 45	34 – 45	34 – 47	34 – 46	33 – 46
Bezpečnost do	RC 2	RC 2	RC 2	RC 3	RC 3
Kování	skryté	skryté	skryté	I-tec Secure	I-tec Secure
Rozměry v mm					
Hloubka rámu	71	71	90	90	90
Pohledová šířka rámu/křídla	107	97	113	95	85
Pohledová šířka štolpu (2 křídla)	119	100	133	100	96
Pohledová šířka sloupku (2 křídla)	170	154	187	147	148
Provedení					
Fixní	X	X	X	X	X
Otevíravé a otevíravě-sklopné	X	X	X	X	X
Výklopné	X	X	X	X	X
Odstavně posuvné okno	X	X	X	X	
Uzamykatelné dveře	X	X	X	X	
Odstavně posuvné dveře	X	X	X	X	
Dveře s prahem	X	X	X	X	X
Dveře otevíravé ven	X		X	X	
Těsnění					
Počet	3	3	3	3	3
Barva dorazového těsnění vně	světle šedá	světle šedá	světle šedá	světle šedá	světle šedá
Mřížky					
Meziskelní	X	X	X	X	X
Nalepovací	X		X	X	
Dostupné designy	home soft ambiente	studio	home pure home soft ambiente	home pure	studio
Více informací na straně	50	48	46	44	42

Plasthliník



KF 310 **KF 320** **KF 410** **KF 510** **KF 520** **KV 350** **KV 440**

U _w = 0,76	U _w = 0,72	U _w = 0,71	U _w = 0,72	U _w = 0,70	U _w = 1,0	U _w = 0,77
U _w = 0,69	U _w = 0,65	U _w = 0,62	U _w = 0,64	U _w = 0,63	U _w = 0,79	U _w = 0,64
33 – 45	34 – 45	34 – 47	34 – 48	33 – 46	38 – 44	39 – 45
RC 2	RC 2	RC 2	RC 3	RC 3	RC 2	RC 2
skryté	skryté	skryté	I-tec Secure	I-tec Secure	skryté	skryté
74	74	93	93	93	74	93
107	97	113	95	85	112	118
119	100	133	100	96	130	144
170	154	187	147	148	181	198
X	X	X	X	X		
X	X	X	X	X	X	X
X	X	X	X	X	X	X
X	X	X	X		X	
X	X	X	X		X	
X	X	X	X	X	X	X
X		X	X		X	
3	3	3	3	3	3	3
světle šedá/černá	světle šedá/černá	světle šedá/černá	světle šedá/černá	světle šedá/černá	světle šedá/černá	světle šedá/černá
X	X	X	X	X	X	X
X		X	X		X	X
home pure home soft ambiente	studio	studio home pure home soft ambiente	home pure	studio	home pure ambiente	home pure home soft ambiente
50	48	46	44	42	67	66

Dřevohliník



HF 410 **HF 510** **HF 520** **HV 450**

U _w = 0,71	U _w = 0,72	U _w = 0,78	U _w = 0,97
U _w = 0,64	U _w = 0,65	U _w = 0,71	U _w = 0,62
33 – 46	35 – 47	35 – 47	39 – 46
RC 2	RC 2	RC 2	RC 2
skryté	skryté	skryté	skryté
85	85	90	85
108	99	101	108
124	106	109	124
173	156	181	173
X	X	X	
X	X	X	X
X	X	X	X
X	X		X
X	X		
X	X	X	X
X		X	
3	3	3	3
černá	černá	černá	černá
X	X	X	X
X	X		X
studio home pure home soft ambiente	home pure	studio	home pure home soft ambiente
60	58	56	68

Technický přehled dveří

Zdvížeňposuvné dveře a fixní zasklení



KS 430 HS 330 HX 300

Tepelná izolace ve W/(m²K)			
Standardní povrchová úprava	U _w = 0,68	U _w = 0,73	U _w = 0,74
Nejlepší možná hodnota	U _w = 0,64	U _w = 0,73	U _w = 0,74
Protihluková ochrana (v dB)			
	33 – 43	32 – 40	34 – 47
Bezpečnost do			
	RC 2	RC 2	–
Závorování			
	–	–	–
Rozměry v mm			
Hloubka rámu	200/203	209	100
Pohledová šířka rámu/křídla	169	178	108
Pohledová šířka štlupu (2 křídla)	173	222	–
Pohledová šířka sloupku (2 křídla)	–	–	91,8/111,8
Provedení			
Fixní		X	X
Otevíravé a otevíravě-sklonné			X
Výklopné			X
Odstavně posuvné okno			
Uzamkatelné dveře	X	X	X
Odstavně posuvné dveře			
Dveře s prahem	X	X	X
Dveře otevíravé ven			
Těsnění			
Barva dorazového těsnění vně	světle šedá/ černá	černá	
Mřížky			
Meziskelní	X	X	
Nalepovací	X		
Více informací na straně			
	72	73	74



Materiál	Hliník	Hliník	Hliník	Hliník	Hliník	Hliník	Dřevohliník	Dřevohliník
Design	plošně líčující z interiérové i exteriérové strany	hranaté z interiérové i exteriérové strany	z interiérové strany hranaté, z exteriérové plošně líčující	z interiérové strany profilované, z exteriérové strany hranaté	z interiérové strany profilované, z exteriérové strany hranaté	profilované z interiérové i exteriérové strany	plošně líčující z interiérové i exteriérové strany	hranaté z interiérové i exteriérové strany
Tepelná izolace ve W/(m²K)	U _b do 0,75	U _b do 0,69	U _b do 0,87	U _b do 0,80	U _b do 0,95	U _b do 0,87	U _b do 0,55	U _b do 0,67
Protihluková ochrana v dB	až 35	až 34	až 30	až 32	až 38	až 40	až 34	až 34
Bezpečnost	až RC 2	až RC 2	až RC 2	až RC 2	až RC 2	až RC 3	až RC 2	až RC 2
Závorování	vícetbodové závorování	vícetbodové závorování	vícetbodové závorování	vícetbodové závorování	vícetbodové závorování	vícetbodové závorování	vícetbodové závorování	vícetbodové závorování
Stavební hloubka profilu v mm	93	93	93	93	93	93	121	85
Úrovně těsnění	3	3	3	3	3	3	3	3
Práh	tepelně oddělený	tepelně oddělený	tepelně oddělený	tepelně oddělený	tepelně oddělený	tepelně oddělený	tepelně oddělený	tepelně oddělený
Izolace	tříkomorový rámový profil; pěnové izolační jádro	tříkomorový rámový profil; pěnové izolační jádro	tříkomorový rámový profil; pěnové izolační jádro	tříkomorový rámový profil; pěnové izolační jádro	tříkomorový rámový profil; skleněné izolační jádro	tříkomorový rámový profil; pěnové izolační jádro	tepelná pěnová izolace	tepelná pěnová izolace

Vysokou kvalitu našich výrobků potvrzují národní a mezinárodní certifikáty.

Naše know-how vám dává jistotu, že za své peníze dostanete to nejlepší. Nejmodernější výrobní zařízení a nejpřísnější kontroly kvality vám zaručují kvalitu, která tak určuje vývoj měřítek v celé Evropě. Dokládají to pečete kvality udělené nezávislými zkušebními instituty v celé Evropě.



Rakouský státní znak



Rakouská značka kvality



TÜV ISO 9001



TÜV ISO 14001



Značka kvality RAL



Technická univerzita ve Štýrském Hradci



Certifikát Minergie®



Rakouská společnost pro simulaci životního prostředí



Certifikát pro výroby z trvale udržitelného lesního hospodářství



QUALITÄTSFENSTER
MADE IN AUSTRIA



Energy Globe (projekt Schiestlhaus)



Certifikát VinylPlus

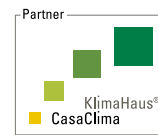

Certifikát KlimaHaus



reddot winner 2023

TIRÁŽ

Vydavatel: Internorm International GmbH, Ganglgutstraße 131, A-4050 Traun

Fotografie: Studio Hoflehner, A-4600 Wels | studio46, A-4863 Seewalchen am Attersee | EOS Werbefotografie, A-4020 Linz

Bernhard Hörtnagl, A-6020 Innsbruck | Internorm International GmbH, A-4050 Traun

Grafická úprava a litografie: Internorm International GmbH, A-4050 Traun

Tisk: Wendy, s.r.o., 27601 Mělník, CZ

Technické změny, chyby sazby a tisku vyhrazeny.

Internorm International GmbH je licenčním partnerem ARA: Naše licenční číslo je 4477.

Internorm®
Okna – Dveře

CENTRÁLA PRO
ČESKOU REPUBLIKU

Internorm - okno, s. r. o.

CZ - 190 00 Praha 9
Ocelářská 2457/7
Tel.: +420 602 655 009
E-Mail: prag@internorm.com

www.internorm.com

